

THOMSON

Thomson Go TV



tv.mythomson.com



[tv.mythomson.com/
en/Support/FAQs/](https://tv.mythomson.com/en/Support/FAQs/)



[tv.mythomson.com/
Support/Product-Registration/](https://tv.mythomson.com/Support/Product-Registration/)

POMEMBNO

Pred namestitvijo in uporabo televizorja natančno preberite ta priročnik.

Ta priročnik imejte pri roki za nadaljnjo uporabo.

Slike, prikazane v tem uporabniškem priročniku, so le shematski diagrami.

Vsebina

1	Varnostne informacije	6
1.1	Oznake na izdelku	7
1.2	Opozorilo	7
2	Navodila za namestitev dvigala in televizorja	8
2.1	Montaža dvigala	8
2.2	Demontaža dvigala	10
2.3	Prilagoditev kota in višine	11
3	Gumbi in povezave televizorja	12
3.1	Povezave	12
3.2	Funkcije gumbov	13
3.3	Uporaba notranje baterije	13
4	Daljinski upravljalnik	15
5	Začetna nastavitve	16
5.1	Parjenje daljinskega upravljalnika Bluetooth	16
5.2	Izbira jezika	16
5.3	Hitro nastavitve televizor s telefonom Android TV	17
5.4	Prijava v Google račun	19
5.5	Pogoji uporabe storitev	21
5.6	Googlove storitve	21
5.7	Pomočnik Google	22
5.8	Iščite po vseh televizijskih aplikacijah in pridobite prilagojene rezultate	22
5.9	Samodejne namestitve Google Play	24
5.10	Izberite regijo/državo	26
5.11	Ustvarjanje gesla	27
5.12	Izberite način TV	27
5.13	Google Cast	28
5.14	Nastavitve televizijskega kanala	28

5.15	Izjava o omejitvi odgovornosti	30
6	Domov	31
6.1	Iskanje	31
6.2	Trgovina.....	33
6.3	Odkrijte.....	33
6.4	Aplikacije.....	34
6.5	Obvestila	34
6.6	Vhodi	35
6.7	Omrežje in internet.....	35
6.8	Nastavitve.....	36
6.9	Račun Google.....	36
6.10	Najljubše aplikacije	37
7	Nastavitve.....	37
7.1	Omrežje in internet.....	37
7.2	Kanal.....	38
7.2.1	Način namestitve kanala - Antena	38
7.2.2	Način namestitve kanala - Kabel	39
7.3	Računi in prijava.....	39
7.4	Aplikacije.....	39
7.5	Nastavitve naprave.....	40
7.5.1	O.....	40
7.5.2	Datum in ura.....	40
7.5.3	Časovnik.....	40
7.5.4	Jezik.....	41
7.5.5	Tipkovnica.....	41
7.5.6	Vhodi.....	41
7.5.7	Napajanje.....	42
7.5.8	Slika.....	43
7.5.9	Zvok.....	44
7.5.10	Shranjevanje	45
7.5.11	Začetni zaslon	45
7.5.12	Način prodaje na drobno	46

7.5.13	Pomočnik Google	46
7.5.14	Google Cast	46
7.5.15	Ohranjevalnik zaslona	46
7.5.16	Varčevanje z energijo	46
7.5.17	Lokacija	46
7.5.18	Uporaba in diagnostika	47
7.5.19	Dostopnost	47
7.5.20	Ponovni zagon	47
7.6	Daljinski upravljalniki in dodatki	47
8	Predvajalnik MMP	47
9	Televizija v živo	48
9.1	Kanali	48
9.1.1	Elektronski programski vodnik (EPG)	48
9.1.2	Kanal	49
9.2	Možnosti televizorja	49
9.2.1	Vir:	49
9.2.2	Slika	49
9.2.3	Zvok	49
9.2.4	Napajanje	49
9.2.5	Napredne možnosti	49
9.2.6	Nastavitve	50
9.3	Zapis	50
9.3.1	Takojšnje snemanje	50
9.3.2	Seznam zapisov	51
9.3.3	Informacije o napravi	51
9.3.4	Seznam urnika	51
9.3.5	Način časovnega zamika	52
10	Upravljanje kanalov	52
11	Trgovina Google Play	54
12	Odpravljanje težav	54
13	Tehnične specifikacije	55
13.1	Omejitve za države	55

13.2	Licence	55
------	---------------	----

1 Varnostne informacije



V ekstremnih vremenskih razmerah (nevihte, strele) in ob dolgotrajni nedejavnosti (odhod na počitnice) televizijski sprejemnik izključite iz električnega omrežja.

Vtič se uporablja za izklop televizorja iz električnega omrežja, zato mora ostati takoj dosegljiv. Če televizor ni električno odklopljen iz električnega omrežja, bo naprava še vedno porabljala energijo za vse situacije, tudi če je televizor v stanju pripravljenosti ali izklopljen.

Opomba: Za uporabo povezanih funkcij upoštevajte navodila na zaslonu.

Pomembno: Pred namestitvijo ali uporabo televizorja v celoti preberite ta navodila.

OPOZORILO

Ta naprava je namenjena uporabi s strani oseb (vključno z otroki), ki so sposobne/izkušene uporabljati takšno napravo brez nadzora, razen če jih je oseba, odgovorna za njihovo varnost, nadzorovala ali jim dala navodila glede uporabe naprave.

- Televizor uporabljajte na nadmorski višini manj kot 2000 metrov, na suhih mestih in v regijah z zmernim ali tropskim podnebjem.
- Televizor je namenjen gospodinjstvu in podobni splošni uporabi, lahko pa se uporablja tudi na javnih mestih.
- Zaradi prezračevanja pustite okoli televizorja vsaj 10 cm prostega prostora.
- Prezračevanja ne smete ovirati s prekrivanjem ali zapiranjem prezračevalnih odprtin s predmeti, kot so časopisi, namizni prti, zavese itd.
- Vtič napajalnega kabla mora biti lahko dostopen. Na napajalni kabel ne postavljajte televizorja, pohištva itd. Poškodovan napajalni kabel/vtič lahko povzroči požar ali vas zadene električni udar. Napajalni kabel držite za vtič, televizorja ne odklopite tako, da vlečete za napajalni kabel. Napajalnega kabla/vtiča se nikoli ne dotikajte z mokrimi rokami, saj lahko to povzroči kratek stik ali električni udar. Napajalnega kabla nikoli ne zapletajte v vozle in ga ne povezujte z drugimi kablji. Kadar je poškodovan, ga je treba zamenjati, to lahko stori le usposobljeno oseba.
- Televizorja ne izpostavljajte kapljanju ali brizganju tekočin in na televizor ali nad njega ne postavljajte predmetov, napolnjenih s tekočinami, kot so vaze, skodelice itd. (npr. na police nad napravo).
- Televizorja ne izpostavljajte neposredni sončni svetlobi in ne postavljajte odprtega ognja, na primer prižganih sveč, na vrh televizorja ali v njegovo bližino.
- V bližini televizorja ne postavljajte virov toplote, kot so električni grelniki, radiatorji itd.
- Televizorja ne postavljajte na nagnjene površine.
- Da bi se izognili nevarnosti zadušitve, plastične vrečke hranite zunaj dosega dojenčkov, otrok in domačih živali.

- Stojalo previdno pritrdite na televizor. Če je stojalo opremljeno z vijaki, jih trdno zategnite, da se televizor ne nagne. Vijakov ne zategujte preveč in pravilno namestite gume stojala.
- Baterij ne odlagajte v ogenj ali z nevarnimi ali vnetljivimi snovmi.
- Za čiščenje televizorja ne uporabljajte gospodinjskih čistil. Zaslون očistite z mehko in suho krpo. Pred čiščenjem napravo zaradi varnosti izključite iz električnega omrežja.

OPOZORILO

- Baterije ne smejo biti izpostavljene prekomerni vročini, na primer soncu, ognju in podobno.
- Prevelik zvočni tlak iz slušalk ali naglavnih slušalk lahko povzroči izgubo sluha.

OPOZORILO O BATERIJI

Ta izdelek vsebuje notranjo litij-ionsko baterijo. Uporabljajte samo priloženi napajalnik. Z njim ravnajte previdno, da ne pride do puščanja, požara ali eksplozije. Da bi preprečili poškodbe ali škodo, upoštevajte navodila za pravilno odstranjevanje in polnjenje baterije.

NAD VSE - NIKOLI ne dovolite, da bi kdor koli, zlasti otroci, potiskal ali udarjal po zaslonu, potiskal kar koli v luknje, reže ali katere koli druge odprtine v ohišju.

1.1 Oznake na izdelku

Naslednji simboli so na izdelku uporabljeni kot oznaka za omejitve in previdnostne ukrepe ter varnostna navodila. Vsaka razlaga se upošteva samo, če je izdelek označen z ustrezno oznako. Takšne informacije upoštevajte iz varnostnih razlogov.



Ta oznaka označuje, da se ta izdelek ne sme odlagati skupaj z drugimi gospodinjskimi odpadki po vsej EU. Prosimo, da ga odgovorno recikirate in tako spodbujate trajnostno ponovno uporabo materialnih virov. Če želite vrniti uporabljeno napravo, uporabite sisteme za vračanje in zbiranje ali se obrnite na prodajalca, pri katerem ste izdelek kupili.

1.2 Opozorilo

Ne zaužijte baterije. Če menite, da ste baterije pogoltnili ali jih vstavili v katerikoli del telesa, takoj poiščite zdravniško pomoč.

Novo in uporabljene baterije hranite stran od otrok. Če se predal za baterije ne zapre varno, prenehajte uporabljati izdelek in ga hranite stran od otrok

Televizor lahko pade in povzroči hude telesne poškodbe ali smrt. Številnim poškodbam, zlasti pri otrocih, se lahko izognete s preprostimi previdnostnimi ukrepi, kot so:

- VEDNO uporabite način montaže, ki ga priporoča proizvajalec televizorja.

- VEDNO napeljite k televizorju priključene vrvice in kable tako, da se ne morete spotakniti, jih potegniti ali zgrabiti.
- Televizorja NIKOLI ne postavljajte na nestabilno mesto.
- NIKOLI ne postavljajte na televizor predmetov, ki bi lahko otroke zamotili, da plezajo, kot so igrače in daljinski upravljalniki.
- NIKOLI ne puščajte otrok brez nadzora v bližini televizijskega stojala. Otroci lahko poskušajo stojalo potisniti, splezati ali premakniti, kar lahko povzroči prevrnitev, poškodbe ali škodo.

Če se obstoječi televizijski sprejemnik ohrani in premesti, je treba upoštevati enake vidike kot zgoraj.

Naprave, ki so priključene na zaščitno ozemljitev stavbne inštalacije prek omrežnega priključka ali drugih naprav s priključkom na zaščitno ozemljitev - in na televizijski distribucijski sistem s koaksialnim kablom - lahko v nekaterih okoliščinah povzročijo požarno nevarnost. Priključitev na televizijski distribucijski sistem je zato treba zagotoviti z napravo, ki zagotavlja električno izolacijo pod določenim frekvenčnim območjem (galvanski ločilnik).

2 Navodila za namestitev dvigala in televizorja

2.1 Montaža dvigala

1. Izvlecite držalo in ga postavite na stran pokrova škatle.
2. Prvo plast vzemite iz embalaže in jo položite poleg škatle. Drugi sloj vsebuje elemente stojala.

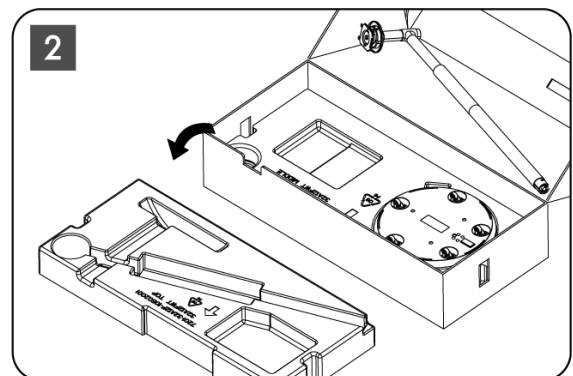
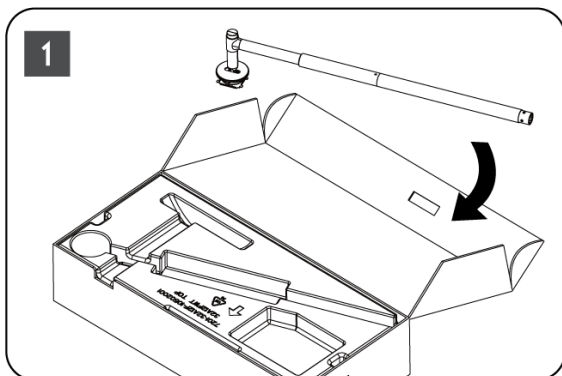

3. Iz drugega sloja vzemite podstavek za namestitev televizorja, ki ima vgrajena kolesa, in ga postavite na stran.
4. Obe plasti položite nazaj v embalažo. Prepričajte se, da je prva plast spet na vrhu. Podstavek držala s kolesi vstavite v režo v prvem delu embalaže (kot je prikazano na grafiki številka 4).

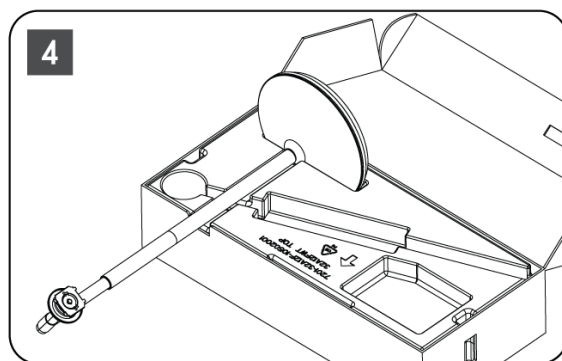
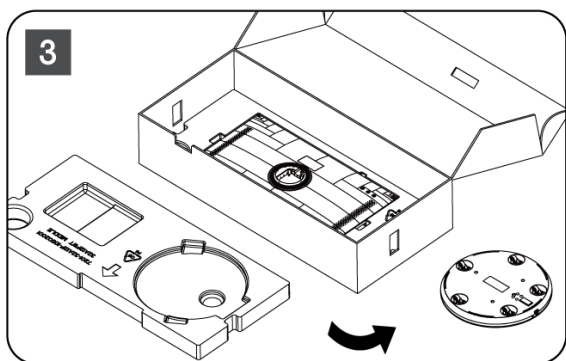

5. Pritrdite pritrdilno palico televizorja na podstavek tako, da jo poravnate na mestu.
6. Vijake vstavite v rezo za vijake in jih privijte.

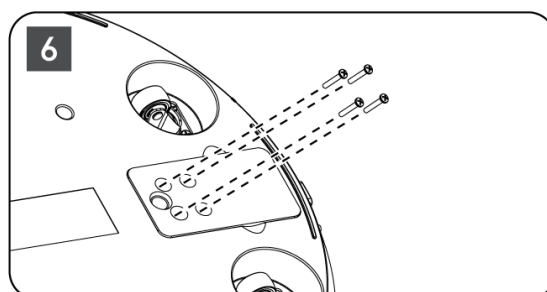
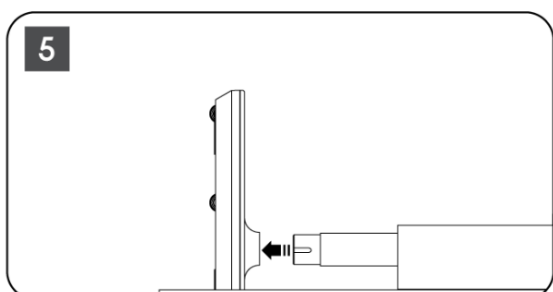

7. Preden odstranite zaslon iz embalaže, najprej odstranite okrasni obroček z zadnje strani. Nato obrobni obroč potisnite na držalo televizorja na montažni palici.

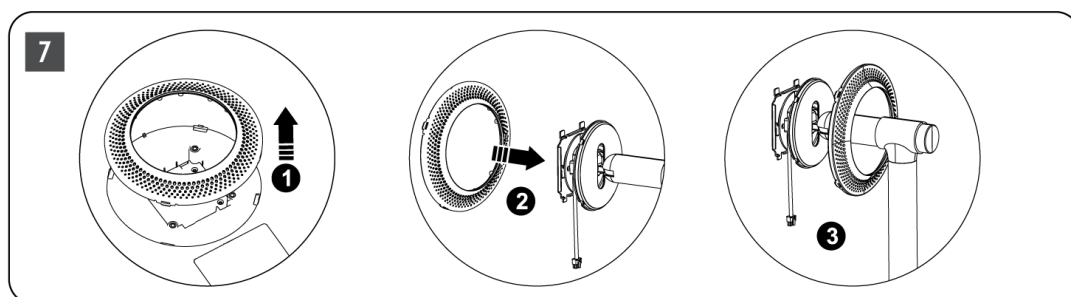

8. Nagnite zaslon navzgor in pritrdite televizor na nosilec. Prepričajte se, da so reže na hrbtni strani televizorja, namenjene stabilizaciji televizorja, pravilno nameščene in pritrjene na nosilec.
9. Napajalni kabel navijte v nasprotni smeri urinega kazalca in ga priključite na televizor.

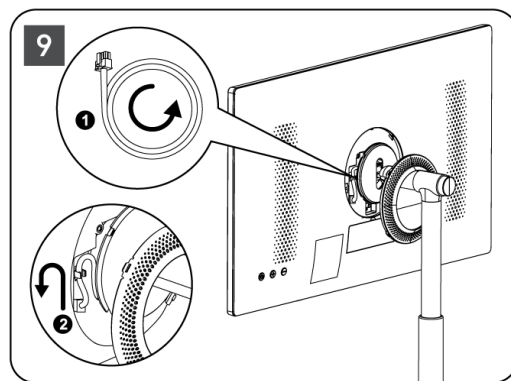
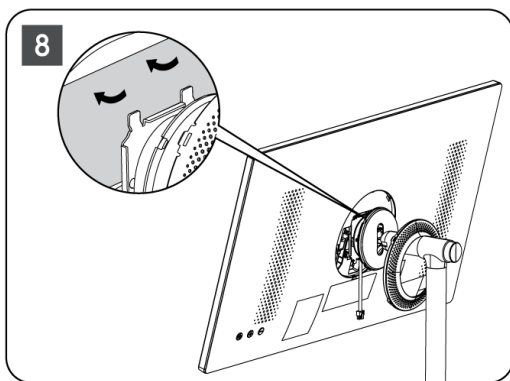

10. Pritrdilne zatiče pokrivnega obroča poravnajte z režami na zadnji strani televizorja in ga nežno pritisnite, dokler se zatiči ne zataknejo in pokrov ni pravilno nameščen, da se namestitev zaključí.

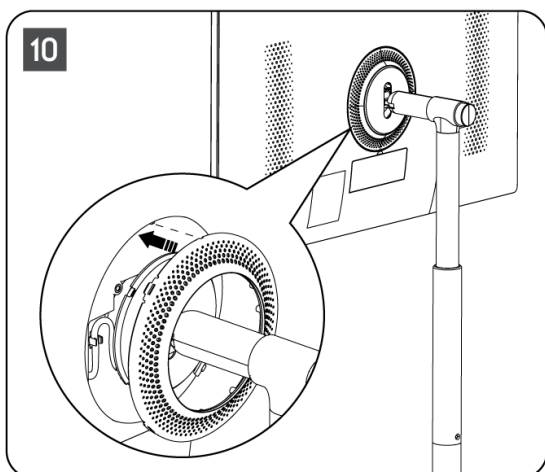

Opomba: se, da je omrežni kabel pravilno priključen na televizor in da ne preprečuje zapiranja obroča pokrova .

2.2 Demontaža dvigala

Če želite zaslon odklopiti z dvigala, odstranite pokrovni obroč in pritisnite gumb za hitro sprostitev na zadnji strani televizorja.

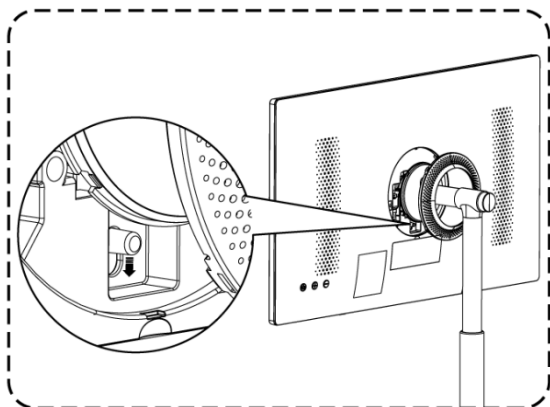

2.3 Prilagoditev kota in višine

Za udobno gledanje lahko prilagodite višino in kot gledanja televizorja.

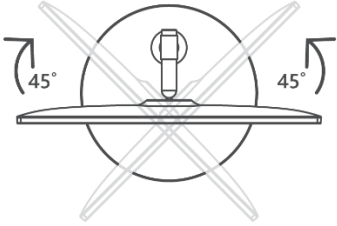
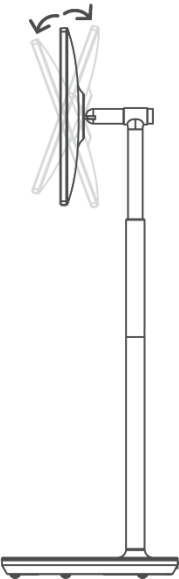
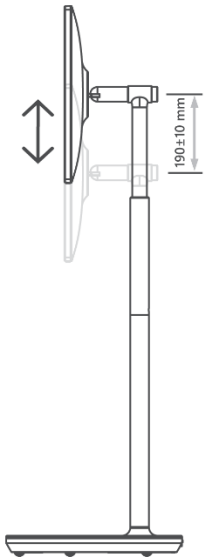
<p>Obračanje levo/desno: $\pm 45^\circ$</p> 	<p>Kot naprej: $20 \pm 3^\circ$ Kot nazaj: $20 \pm 3^\circ$</p> 	<p>Višina dvigala je nastavljiva v razponu 190 ± 10 mm</p> 
--	---	---

Pozor:

- Izdelka ne obračajte pod kotom, ki presega omejitve ali največje nastavljivo območje višine.
- Ne dovolite, da bi se roke ali prsti zataknil v stojalu ali območju za nastavitev višine.

3 Gumbi in povezave televizorja

3.1 Povezave

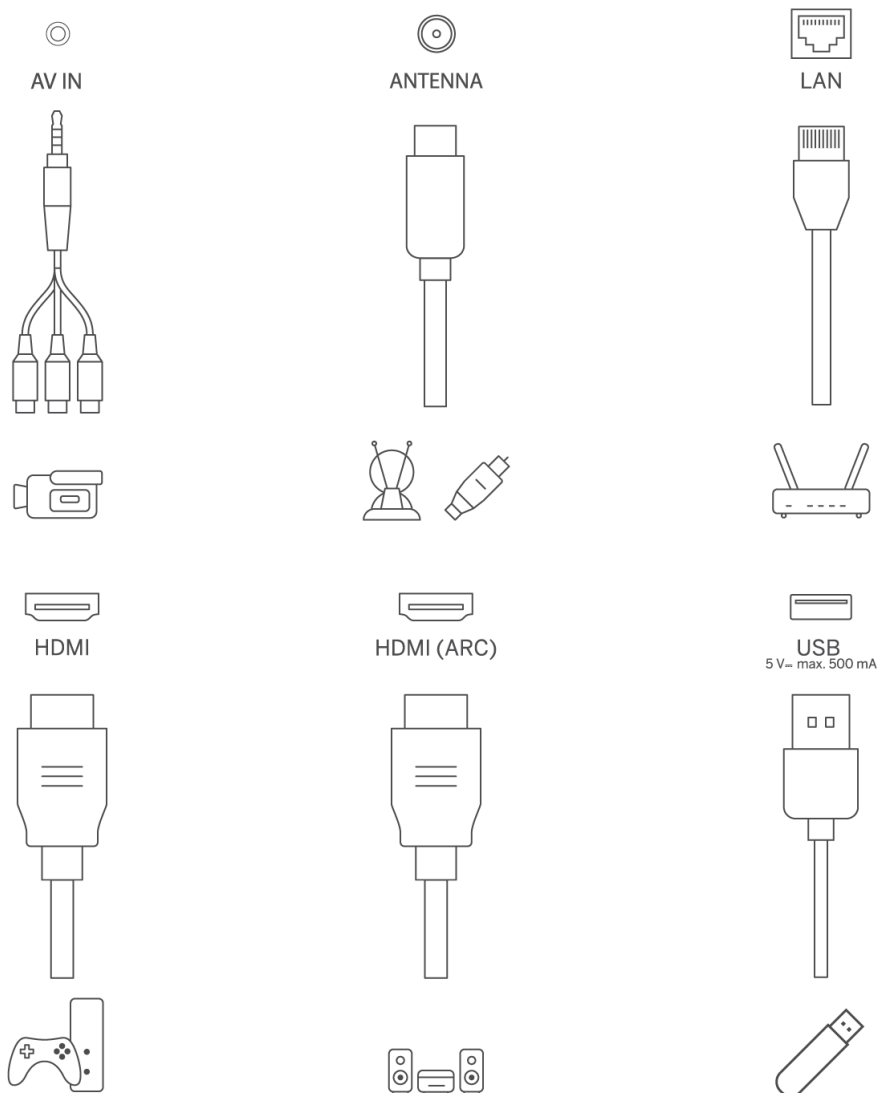

Odprite protiprašni pokrov vrat in se po potrebi povežite z ustreznimi vrati:

- Če priključite napravo, ki podpira ARC, izberite vmesnik HDMI 1.
- Priključek HDMI lahko prepozna signale DVI z zunanjim komutatorjem HDMI/DVI.
- Periferno opremo in kable, opisane v tem priročniku, je treba kupiti ločeno.

OPOZORILO



Da bi se izognili električnemu udaru, zunanje antene ne priključujte na visoko električno omrežje. Žična omrežna antena, priključena na ta televizor, mora biti izolirana od zaščitne ozemljitve, sicer bo povzročila požar ali druge nevarnosti.

Pozornost:

Najprej priključite napajalni kabel v napravo, nato pa napajalnik vstavite v stensko vtičnico.

3.2 Funkcije gumbov

Vklop/izklop: vklop ali izklop naprave

-  Preklop televizorja v način pripravljenosti
-  VOL+: Povečajte glasnost.
-  VOL-: Zmanjšajte glasnost.

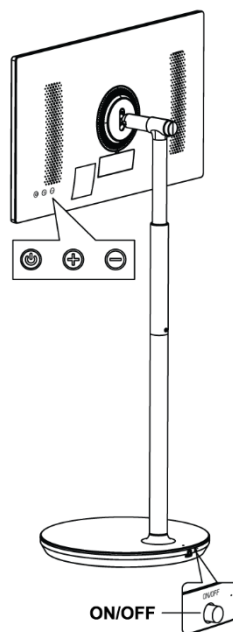

3.3 Uporaba notranje baterije

Podstavek stojala za televizor vsebuje notranjo baterijo, ki lahko izdelek napaja do 4 ure, ko televizor ni priključen na električno omrežje. Svetlobni indikator baterije ima tri različne barve (zeleno, rumeno in rdečo), ki se spreminjajo glede na preostalo zmogljivost baterije.

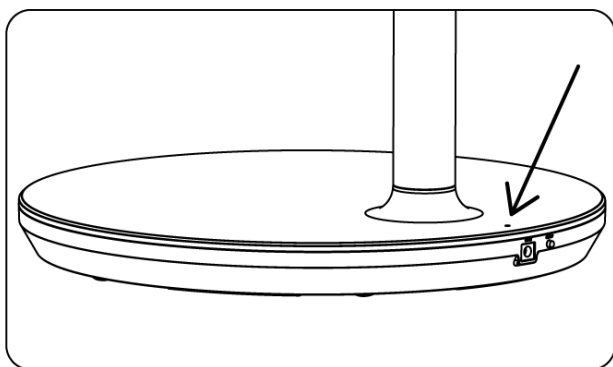

Indikator baterije:

- Zelena luč: Kapaciteta baterije je zadostna.
- Rumena luč: Kapaciteta baterije je zmerna.
- Rdeča luč: Kapaciteta baterije je nizka ali se polni.









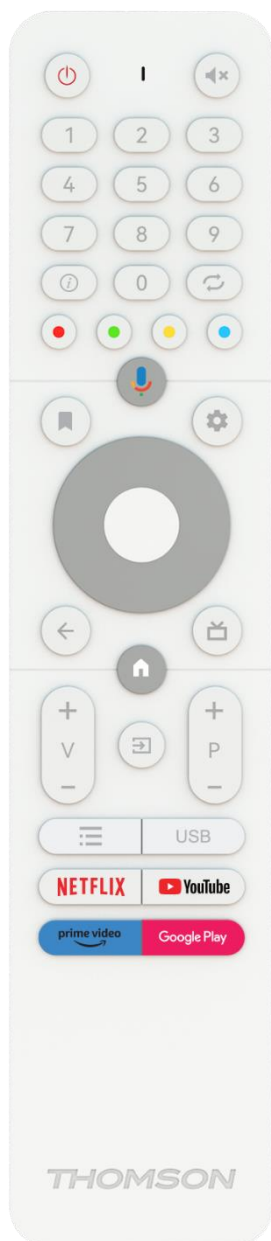









Opomba

- Za popolno polnjenje baterije so potrebne približno 4 ure ali le 2 uri v načinu hitrega polnjenja, ko je izdelek izklopljen.

- Z vsakim ciklom polnjenja se sčasoma zmanjša polna kapaciteta polnjenja, zato se skrajša maksimalni čas delovanja baterije.
- V načinu pripravljenosti se preostala zmogljivost baterije naravno zmanjša.
- Akumulatorja ni mogoče polniti v ekstremnih okoljih.
- Da bi podaljšali življenjsko dobo baterije, predlagamo, da baterijo po uporabi nekaj časa polnite, namesto da jo med uporabo popolnoma napolnite.
- Vzdrževanje zmogljivosti baterije na 60 % (rumeni indikator baterije) pomaga podaljšati življenjsko dobo baterije.
- Najdaljši čas delovanja po popolnem polnjenju je 3 ure.
- Čas delovanja se lahko razlikuje glede na različne dejavnike, kot so priključene naprave, temperatura delovanja, čas delovanja in uporabniške nastavitve. Zato se lahko dejanski čas delovanja razlikuje od načrtovanega časa delovanja.

4 Daljinski upravljalnik



	Gumb za vklop/počasno pripravljenost: Hitro stanje pripravljenosti / stanje pripravljenosti / vklop
	Svetlobni indikator
	Nemi: Popolnoma izklopite glasnost televizorja
0-9	Številčni gumbi: Preklopite kanal v načinu TV v živo, vnesite številko ali črko v besedilno polje na zaslonu.
	Informacije: Prikažite informacije o televizijskem kanalu v živo ali medijski datoteki, ki se predvaja.
	Cikel: Preklapljanje med trenutnimi in predhodno gledanimi televizijskimi kanali v živo
	Barvni gumbi: Za funkcije barvnih gumbov sledite navodilom na zaslonu.
	Mikrofon: Aktivirajte pomočnika Google
	Možnosti: Odprite seznam možnosti aplikacij in filmov na začetnem zaslonu
	Nastavitve: Prikažite meni z nastavitvami TV v živo (v načinu TV v živo), prikažite razpoložljive možnosti nastavitvev, kot sta zvok in slika Če ste kupili SW s funkcijo PVR (snemanje): ko pritisnete in 5 sekund držite gumb za nastavitvev, se v aplikaciji TV Live odpre dodatna tipkovnica z več funkcijami.
	Usmerjevalni gumbi: Nastavite čas snemanja in prikažite podstrani v načinu Live TV-Teletext, ko pritisnete desno ali levo. Sledite navodilom na zaslonu
	V REDU: Potrdite izbiro, vstopite v podmenuje, preglejte seznam kanalov (v načinu Live TV). Za vklop/izklop osvetlitve ozadja daljinskega upravljalnika pritisnite 5 sek.
	Nazaj/povratek: Vračanje: vrnitev na prejšnji zaslon menija, korak nazaj, zapiranje oken, zapiranje teleteksta (v načinu Live TV-Teletext). Opustite predvajanje večpredstavnostnih datotek in se vrnite v pregledni meni MMP (Multi Medi Player)
	Elektronski programski vodnik
	Domov: Odprite začetni zaslon
+ v -	Glasnost +/-: Nastavite glasnost zvoka televizorja.
	Vir/vhod: Zapiranje in izhod iz menijev z nastavitvami TV v živo, izhod kateregakoli zagnanega programa ali menija ali OSD pasice, preklop na zadnji nastavljeni vir; Izbira vhodov televizorja.
+ P -	Programi +/-: Preklapljanje med televizijskimi/radijskimi programi. Pomikanje seznama kanalov stran za stranjo, ko je seznam kanalov prikazan na televizijskem zaslonu.
	OSD: odprite meni zaslona na zaslonu
USB	Odprite večpredstavnostni predvajalnik, v katerem lahko predvajate medijske datoteke iz
	Zagon aplikacije Netflix
	Zagon aplikacije YouTube
	Zagon aplikacije Prime Video

5 Začetna nastavitve

Pri prvi začetni nastavitvi vas bo čarovnik za nastavitve na zaslonu vodil skozi nastavitve televizorja. Za pravilno nastavitve televizorja sledite vodniku.

5.1 Parjenje daljinskega upravljalnika Bluetooth

Na daljinskem upravljalniku hkrati pritisnite **BACK** in **VOL-**, da vstopite v način seznanjanja Bluetooth. Indikator na daljinskem upravljalniku bo ob začetku načina seznanjanja utripal.

- Na desni strani bo prikazano ime daljinskega upravljalnika. Označite ga s smernimi gumbi in pritisnite **OK**.
- Počakajte, da se pod imenom daljinskega upravljalnika prikaže "Paired", in nadaljujte z nastavitvijo.

Pritisnite **Nazaj**, da preskočite način seznanjanja.

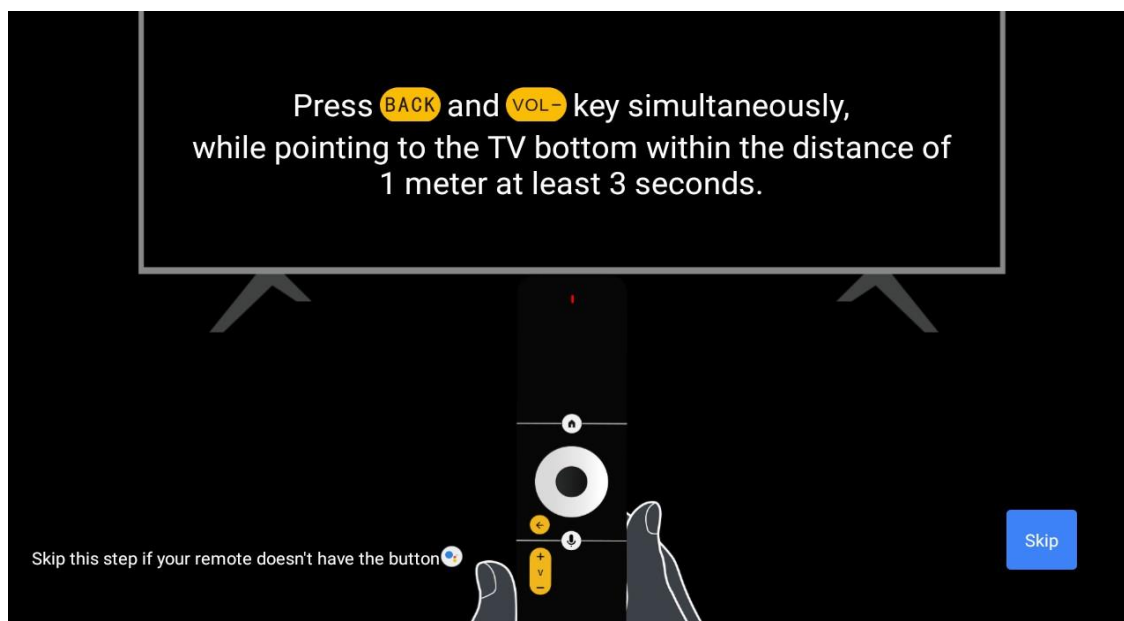

5.2 Izbira jezika

Z gumbi navzgor/navzdol izberite sistemski jezik, nato pa pritisnite **OK** za potrditev.

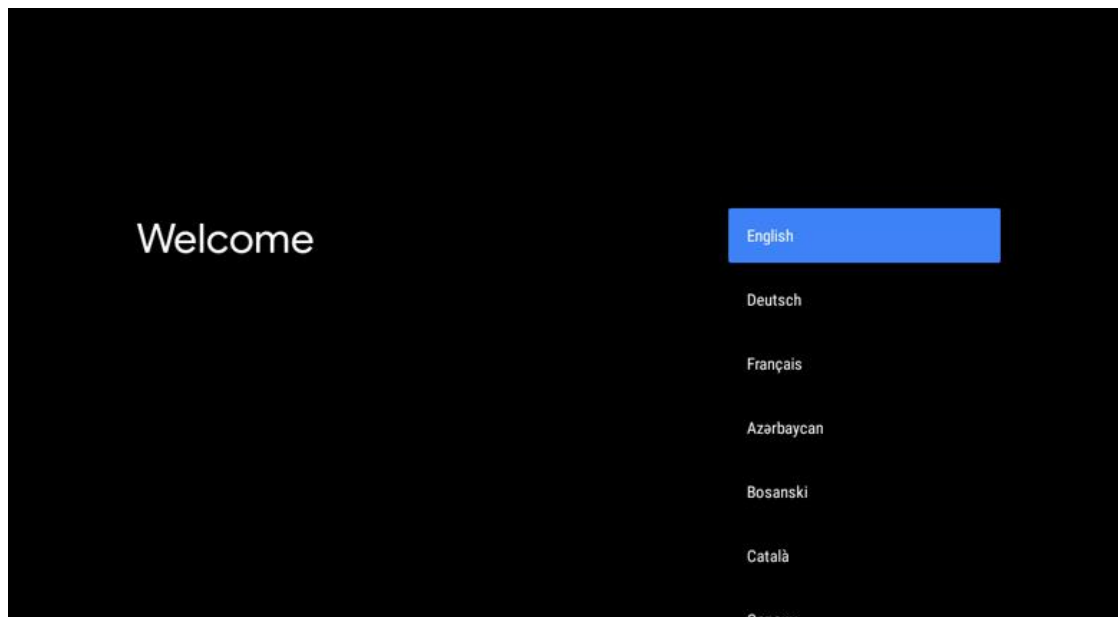

5.3 Hitro nastavite televizor s telefonom Android TV

Povezovanje pametnega telefona Android s televizorjem. Izberite "Nadaljuj".

- V telefonu s sistemom Android odprite vnaprej nameščeno aplikacijo "Google".
- Vtipkajte ali recite "Ok Google, nastavi mojo napravo".
- Tapnite ime modela na seznamu

Opomba: Če želite preklicati, pritisnite **Nazaj**. Če želite televizor uporabljati normalno, izberite "Preskoči".

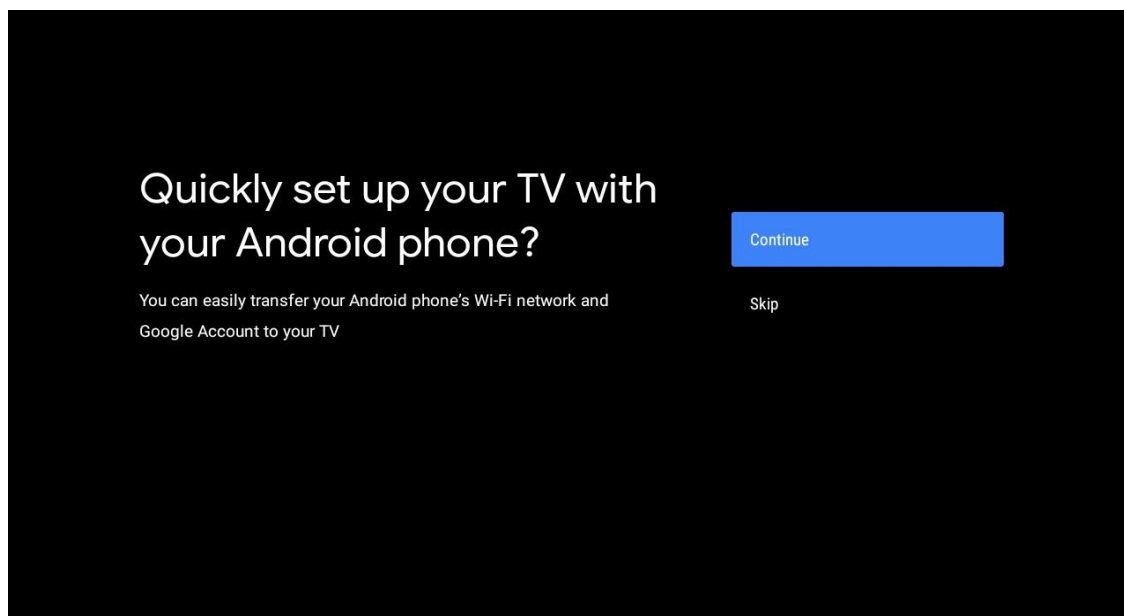

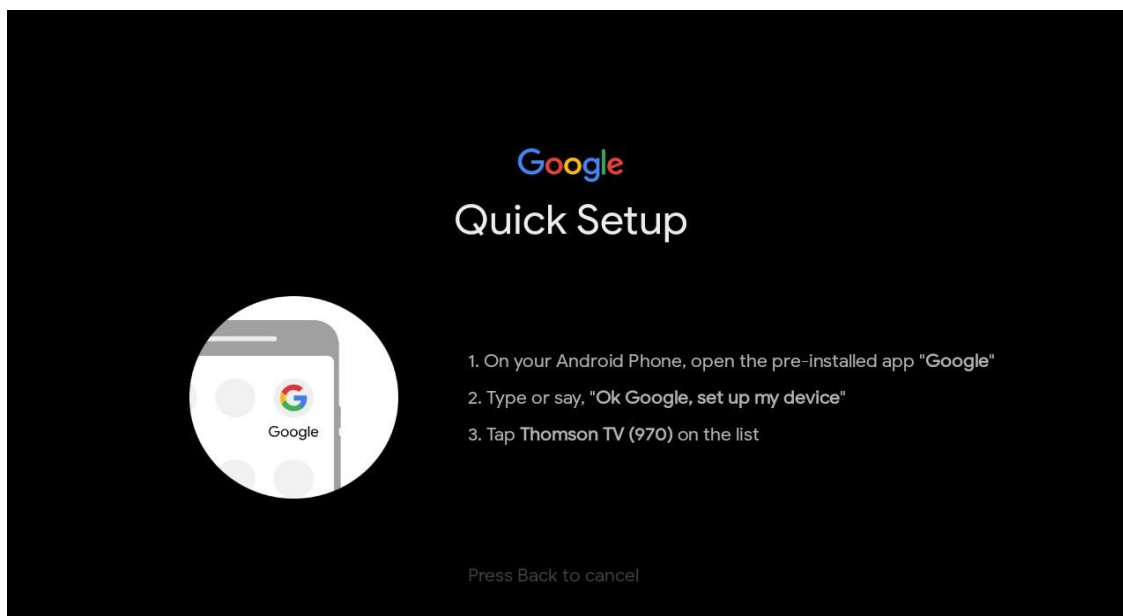

S pritiskom gumbov navzgor/navzdol izberite omrežje Wi-Fi, s katerim se želite povezati, vnesite geslo in potrdite. Če izberete možnost "Preskoči", lahko omrežje nastavite pozneje v meniju z nastavitvami.

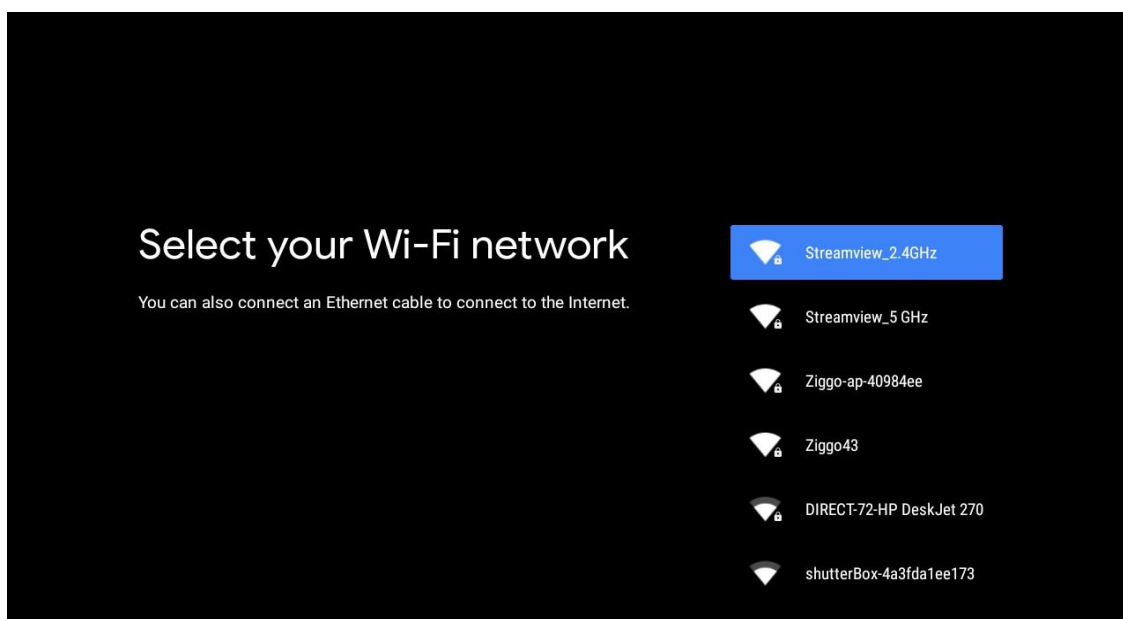

Preglejte pravilnik o zasebnosti v omrežju in energetske nasvete.

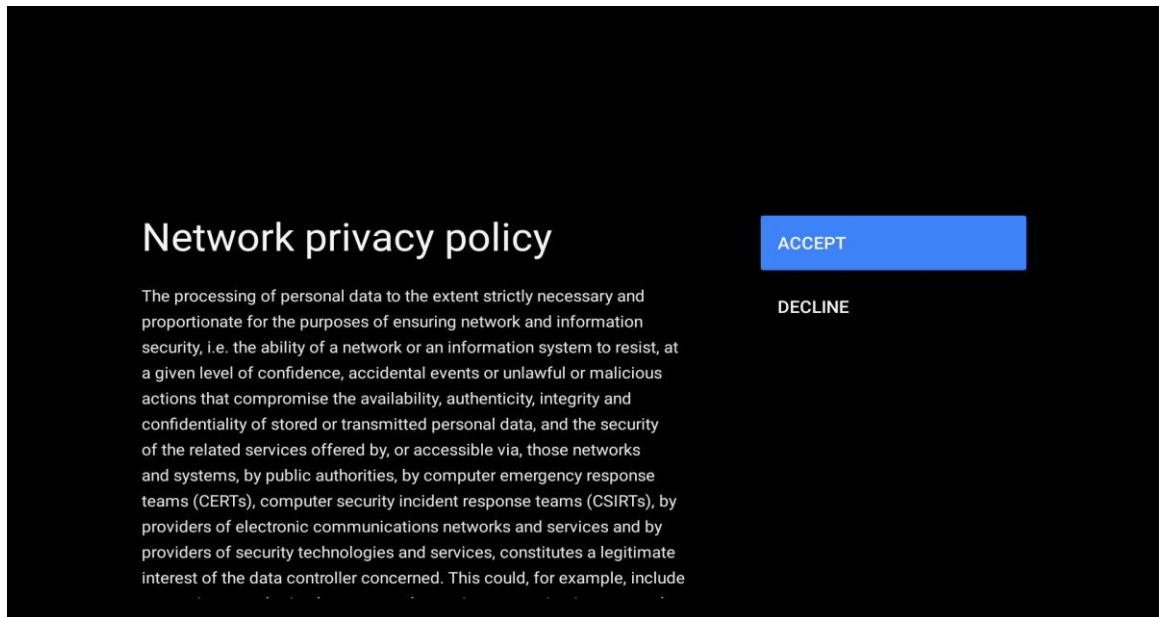

5.4 Prijava v Google račun

Prijavite se in od Googla prejmite nove aplikacije, priporočila, filme in drugo.

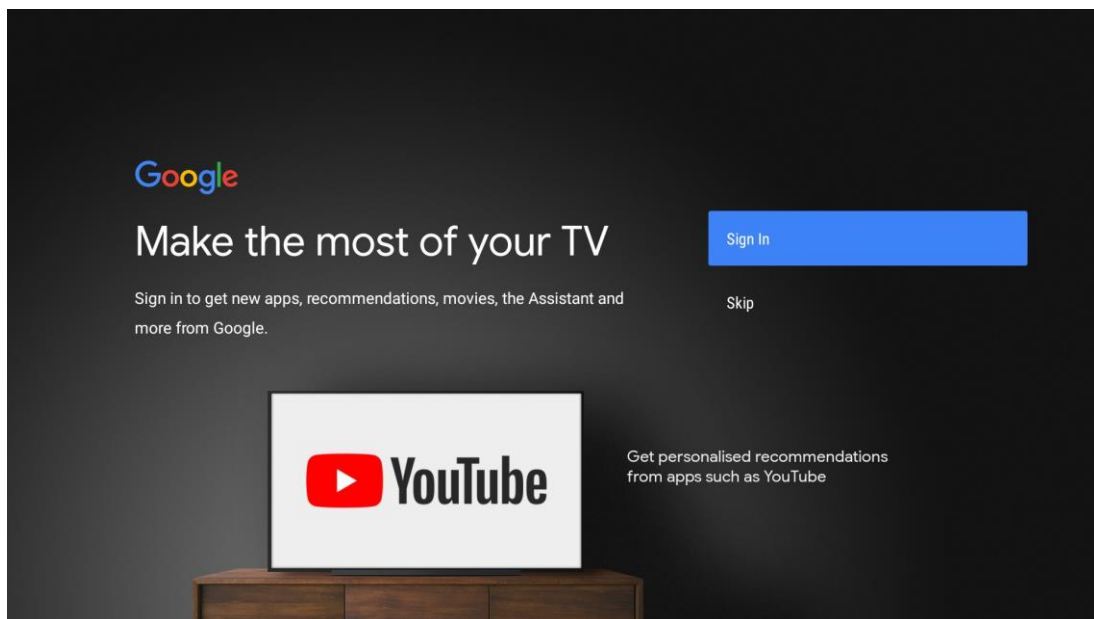

Z daljinskim upravljalnikom vnesite geslo in se prijavite v Google račun.

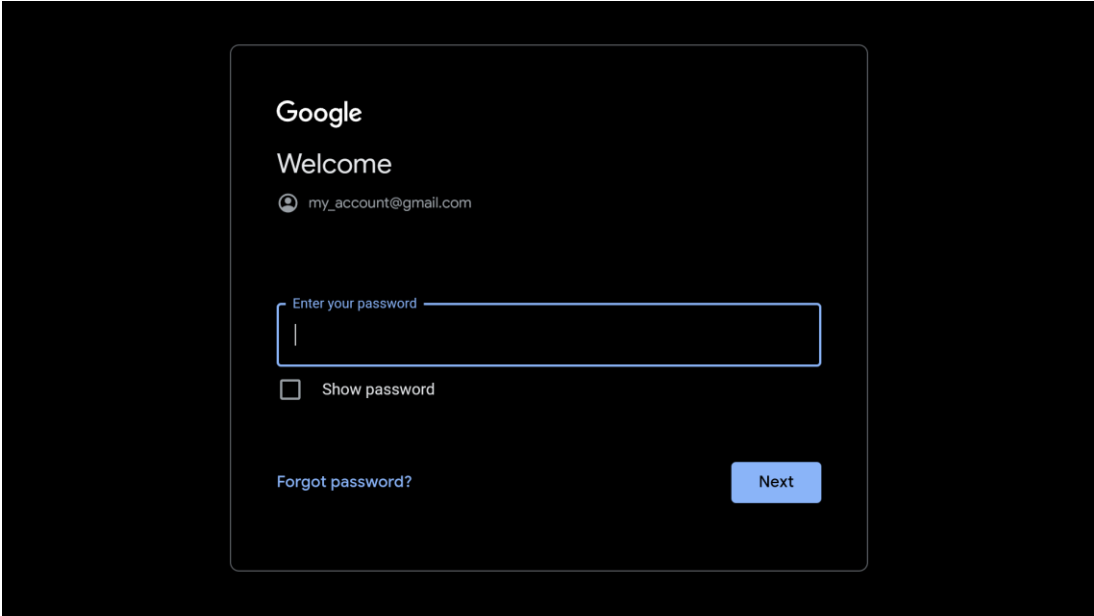
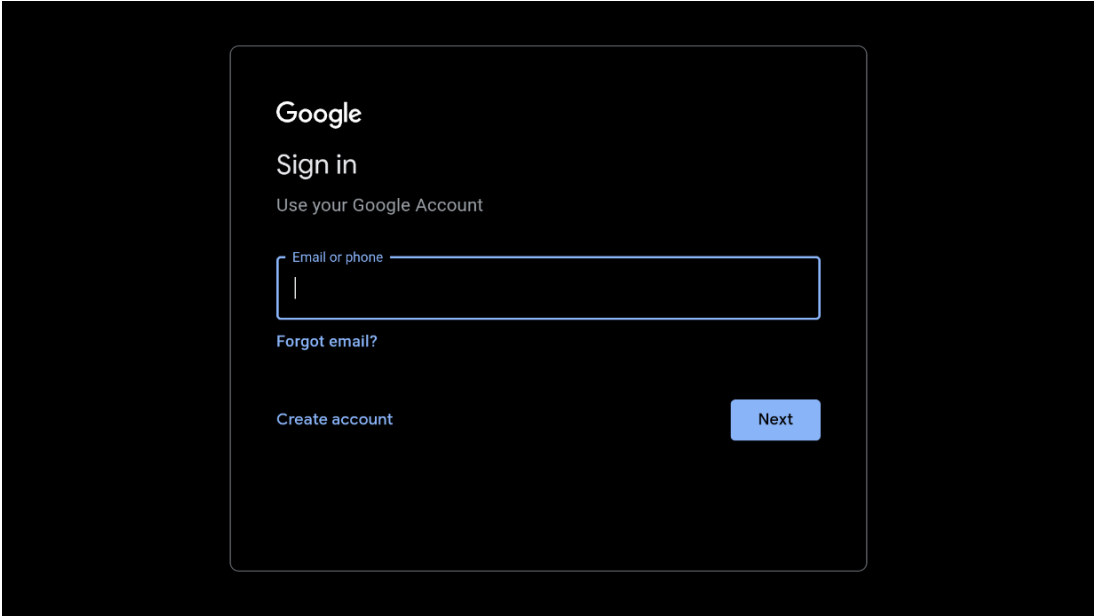

5.5 Pogoji uporabe storitev

Z nadaljevanjem se strinjate z Googlovimi pogoji storitve za izboljšanje izkušnje z izdelkom. Za nadaljevanje izberite "Sprejmi".

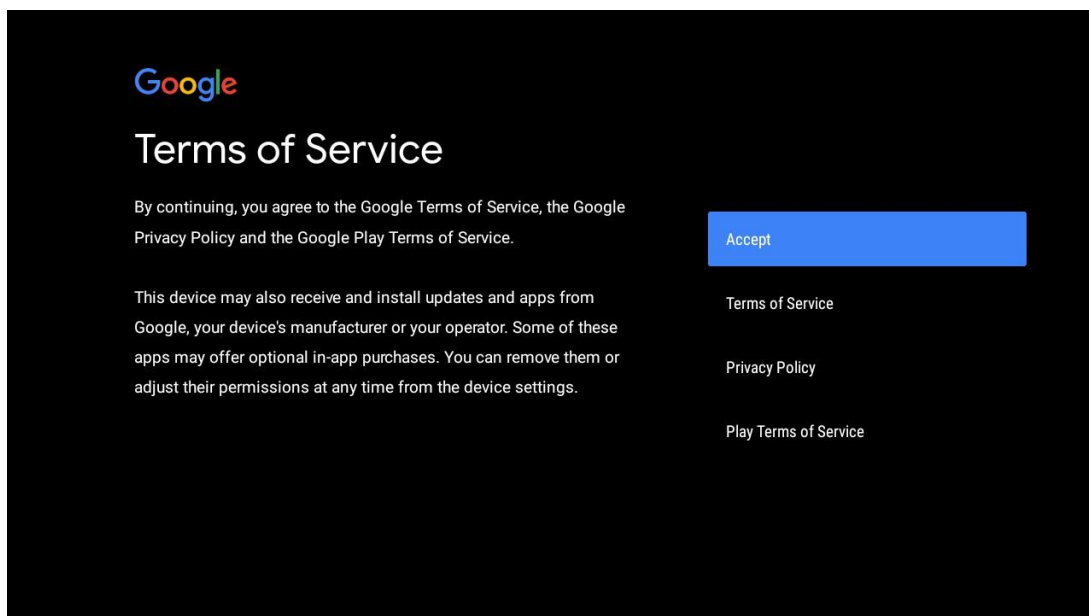

5.6 Googlove storitve

Z izbiro možnosti "Sprejmi" potrdite, da želite, da se vaša lokacija prepozna v televizorju Android TV, in se strinjate s samodejnim pošiljanjem diagnostičnih informacij Googlu, da bi izboljšali vašo izkušnjo z Googlom.

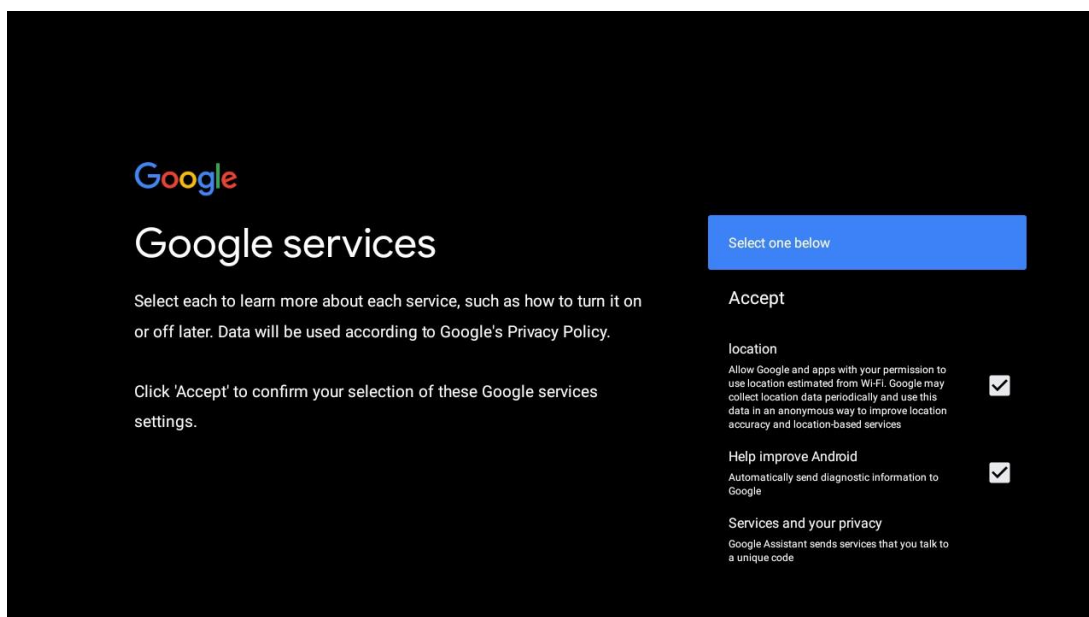

5.7 Pomočnik Google

S pomočjo storitve Google Assistant omogočite boljše glasovno upravljanje televizorja.

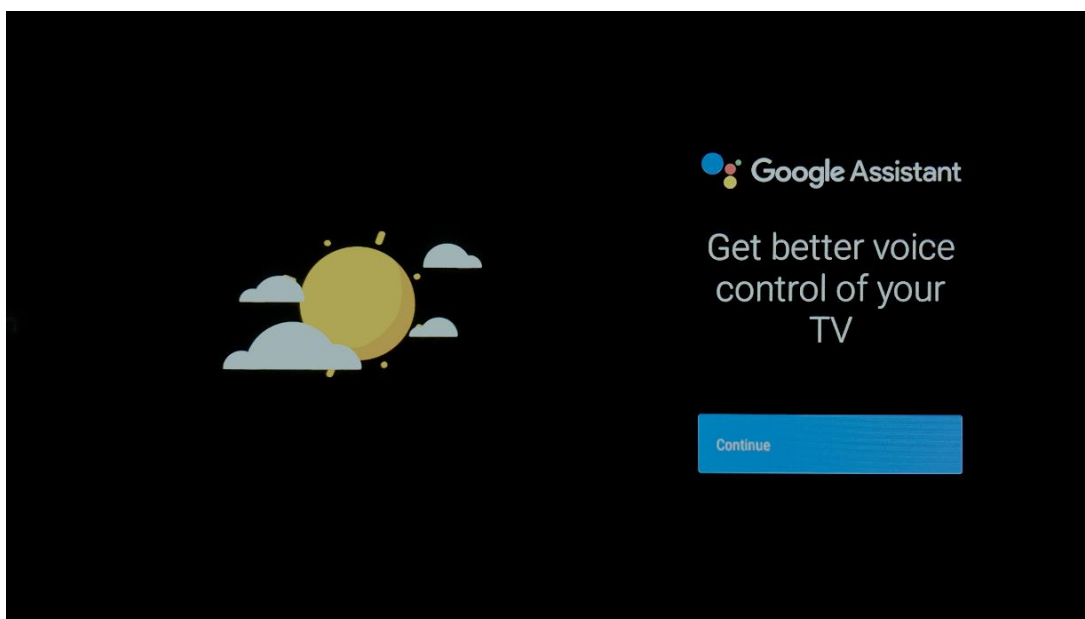

5.8 Iščite po vseh televizijskih aplikacijah in pridobite prilagojene rezultate

Dovolite Googlu, da vaše zahteve posreduje aplikacijam televizorja in v njih poišče zahtevane informacije ter predlaga boljše in natančnejše rezultate.

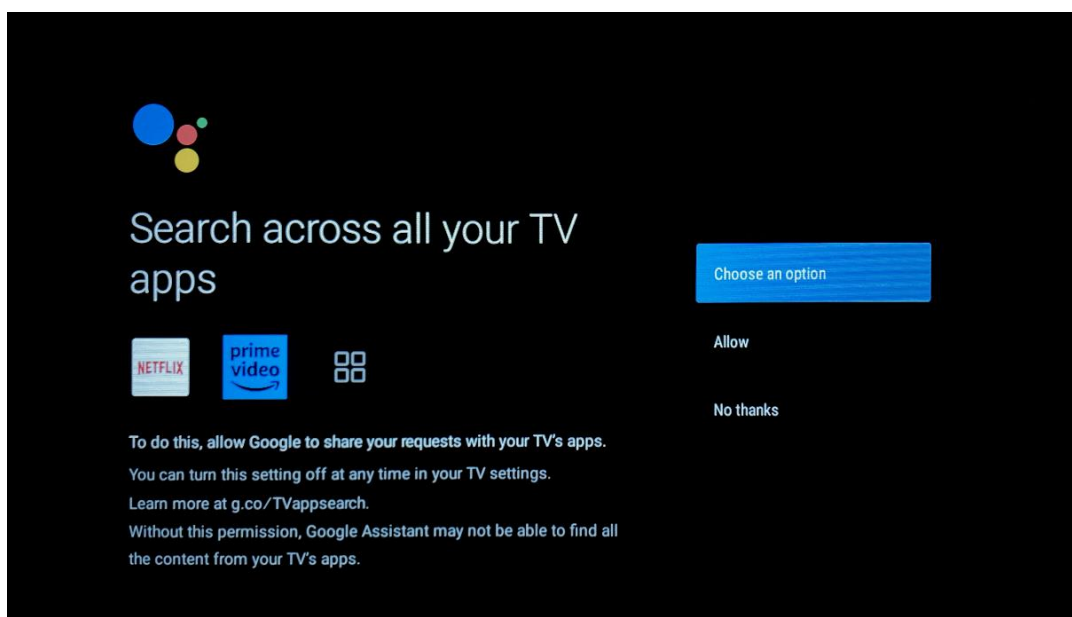



Get personal results

Allow your Assistant to give info specific to you on this device, like your photos, personalized recommendations, and more.

Note that anyone using this device can get your personal results too.

You can turn off personal results through the Assistant settings on this device or the settings in your Assistant app. [Learn more at g.co/personalresults/help](https://g.co/personalresults/help).

Choose an option

Turn on

No thanks



Get the most out of your Google Assistant

Stay up to date with emails about the latest features and things your Assistant can do.

Choose an option

Yes

No

5.9 Samodejne namestitve Google Play

Izberite priporočene aplikacije in Googlove aplikacije, ki jih želite namestiti, tako da jih označite na tem seznamu. Več aplikacij lahko vedno namestite pozneje v Trgovini Google Play.

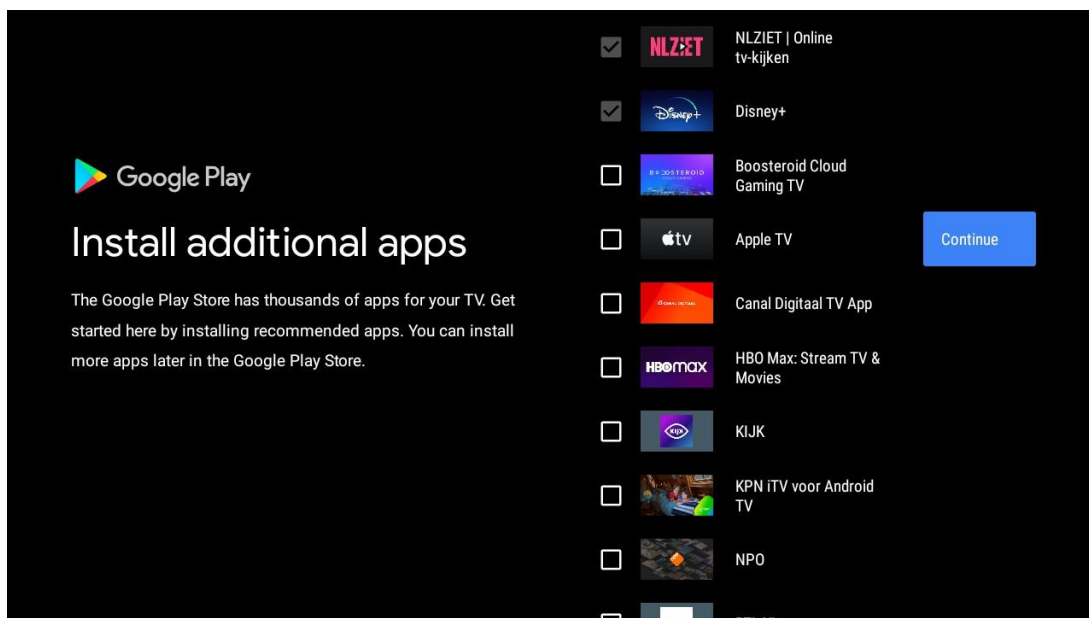

Prikazali se bodo informacijski zasloni. Če želite nadaljevati, lahko s pritiskom na desni smerni gumb pomikate po nastavitvah.

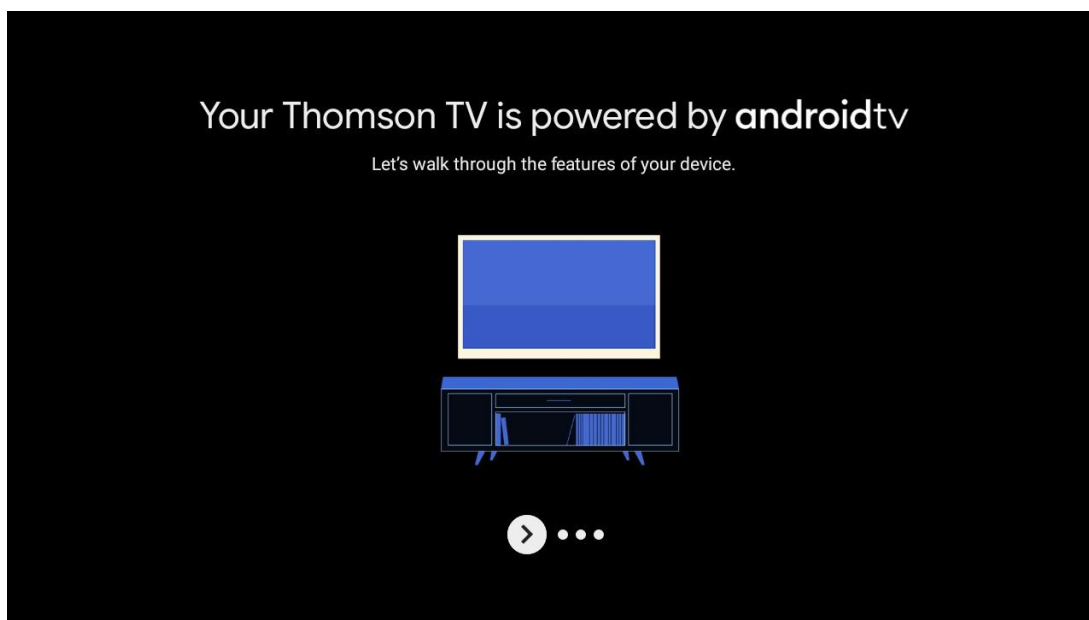

Get apps from Google Play

The Google Play Store offers apps that you're sure to love. Watch shows, stream live sports, play games and more.



Talk to the Google Assistant

After setup, press the mic button on your remote to quickly find the latest blockbuster, check the score of the big game or control your TV.



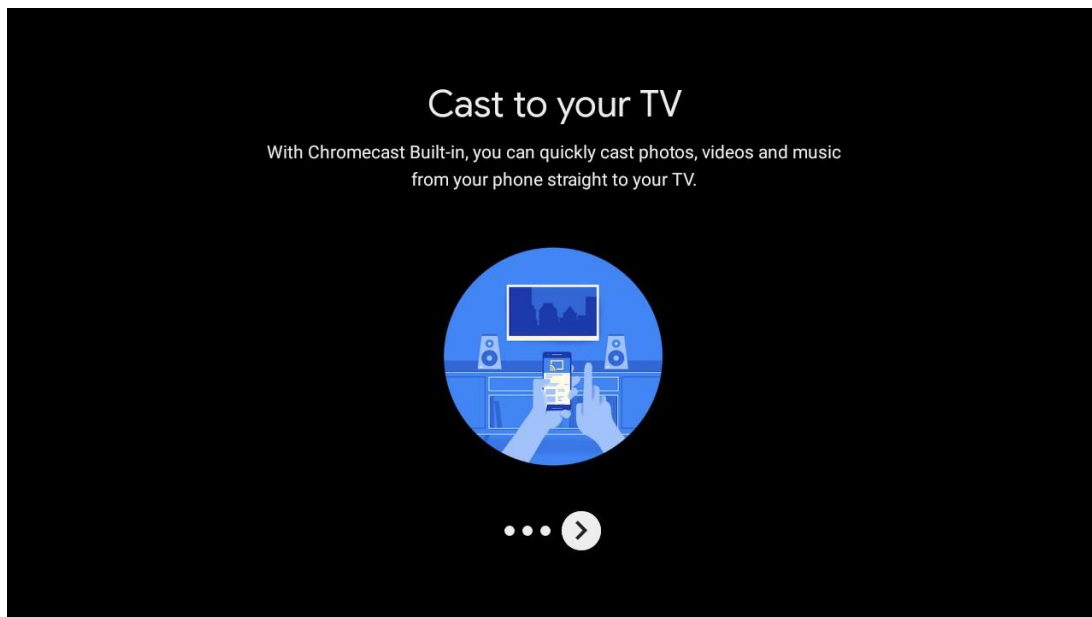

5.10 Izberite regijo/državo

S smernimi gumbi izberite državo, v kateri uporabljate napravo, in pritisnite **OK** za potrditev.

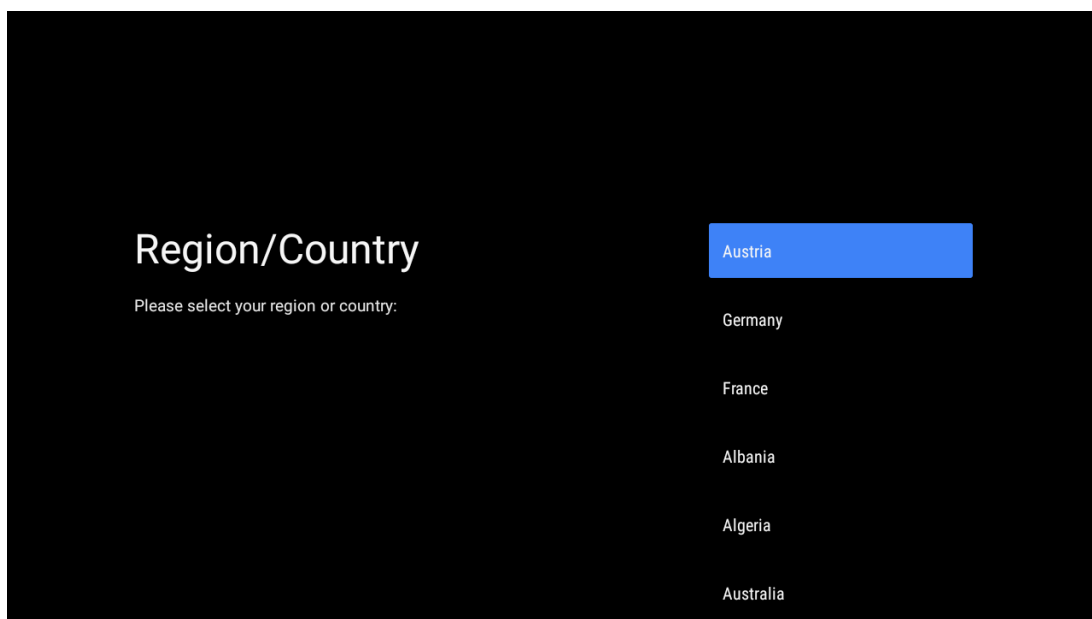

5.11 Ustvarjanje gesla

To geslo boste potrebovali za različne funkcije, kot je nastavitev televizije v živo ali ponastavitev naprave.

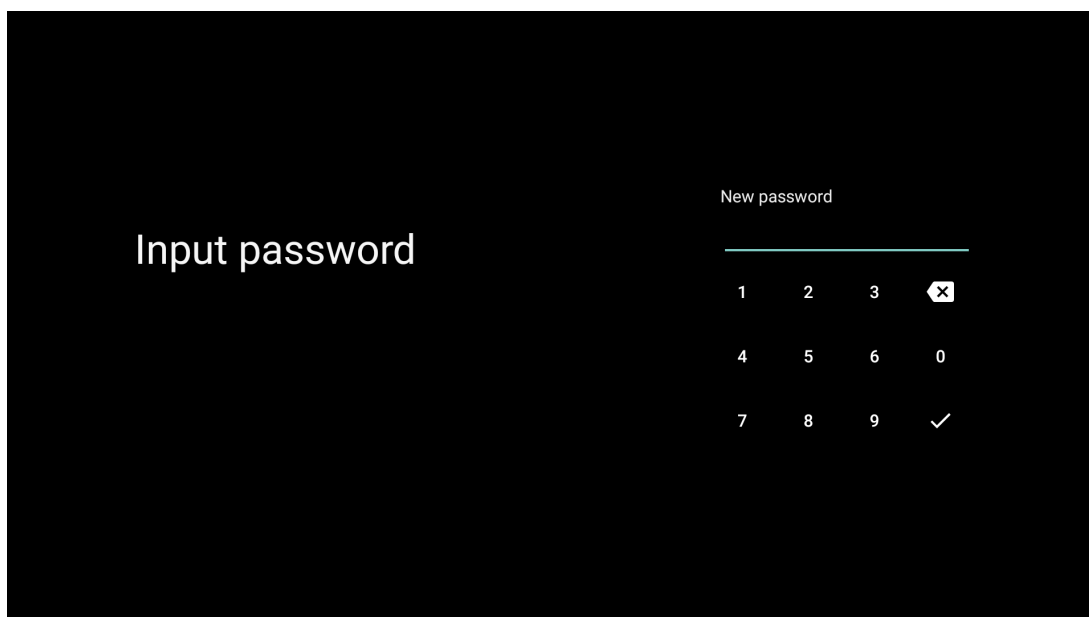

The screenshot shows a black background with the text "Input password" on the left. On the right, there is a "New password" section with a horizontal line above a numeric keypad. The keypad has four rows: the first row contains 1, 2, 3, and a delete icon (x); the second row contains 4, 5, 6, and 0; the third row contains 7, 8, 9, and a checkmark icon (✓).

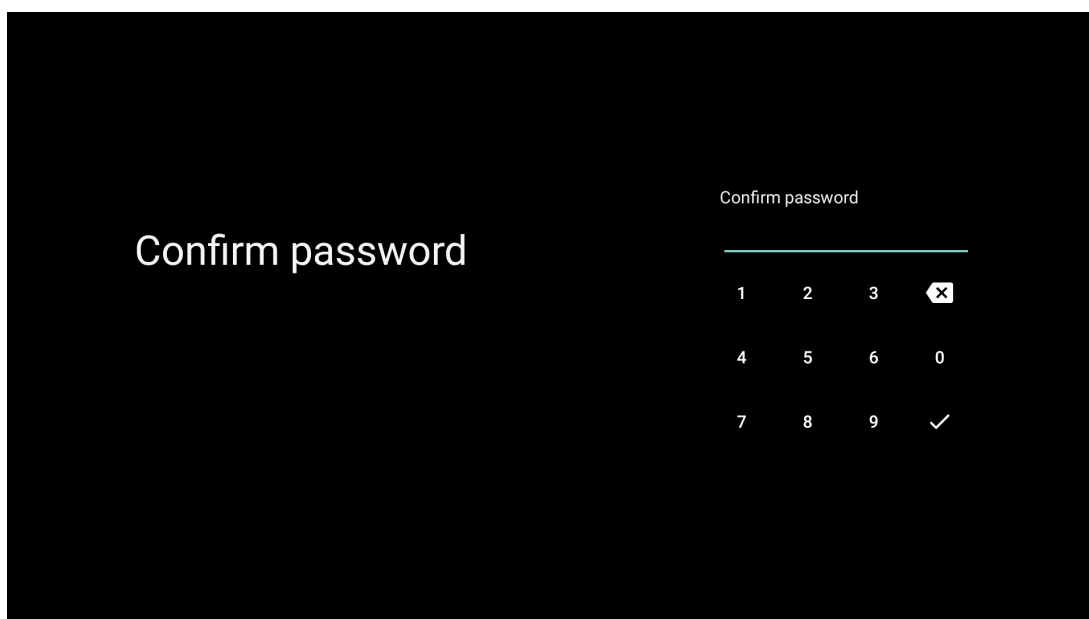

The screenshot shows a black background with the text "Confirm password" on the left. On the right, there is a "Confirm password" section with a horizontal line above a numeric keypad. The keypad has four rows: the first row contains 1, 2, 3, and a delete icon (x); the second row contains 4, 5, 6, and 0; the third row contains 7, 8, 9, and a checkmark icon (✓).

5.12 Izberite način TV

Izberite način televizorja, ki najbolj ustreza vašim potrebam: Doma ali v trgovini.

- Način "Home" je optimiziran za učinkovito porabo energije za domačo uporabo.
- Način "Trgovina" je optimiziran za shranjevanje demo posnetkov s fiksnimi nastavitvami.

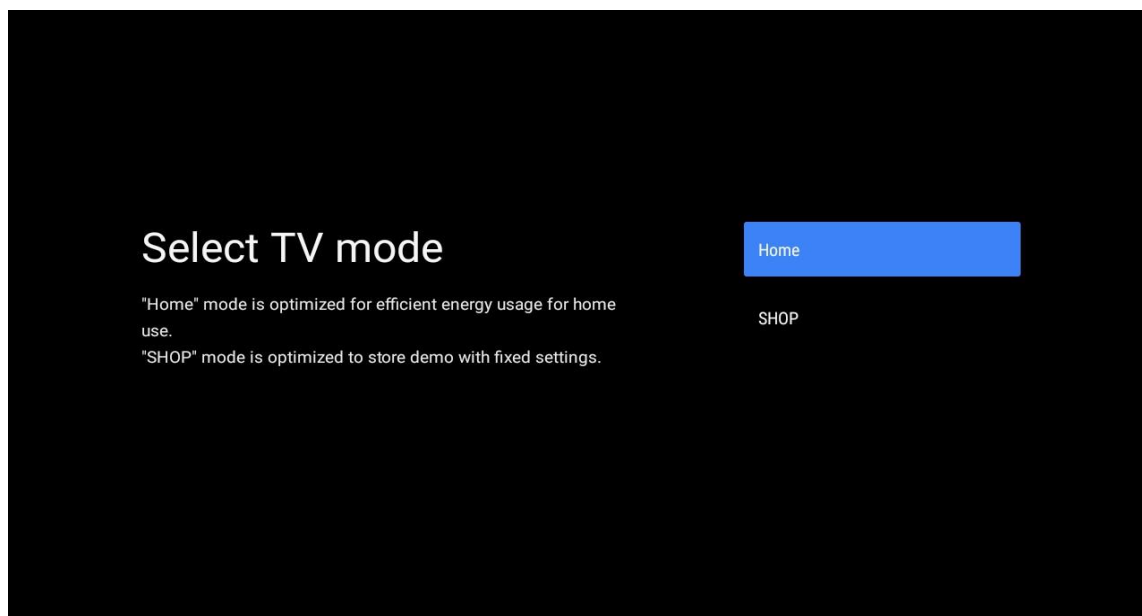

5.13 Google Cast

Izberite Vkllop/izklop, če želite, da je storitev Google Cast na voljo.

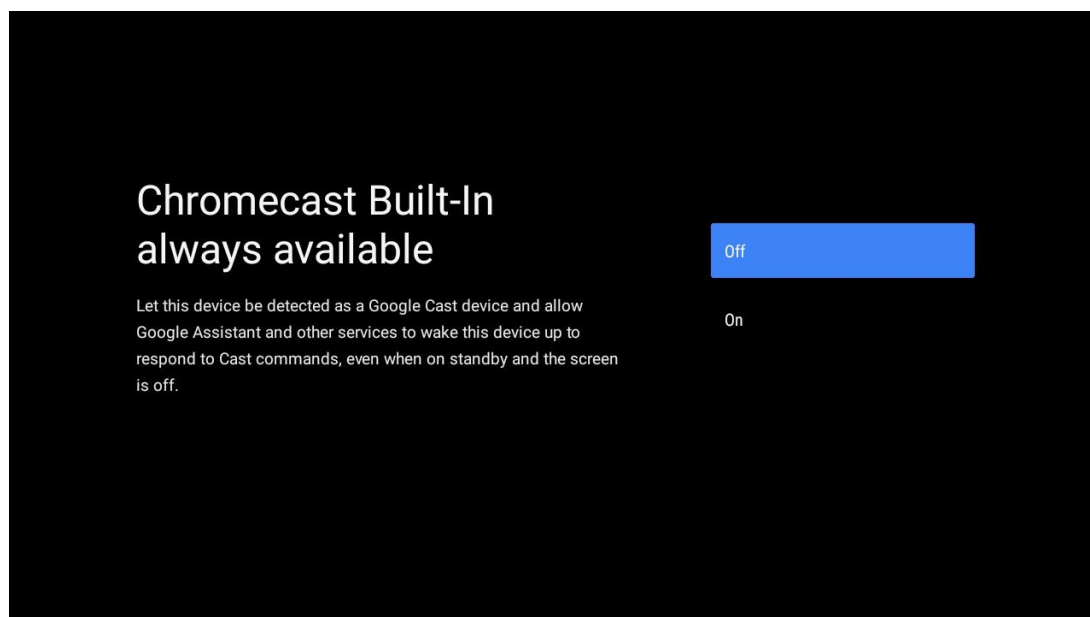

5.14 Nastavitev televizijskega kanala

Za iskanje televizijskih kanalov izberite Antenna ali Kabel.

Če izberete "Preskoči", lahko iskanje kanalov izvedete pozneje v meniju.

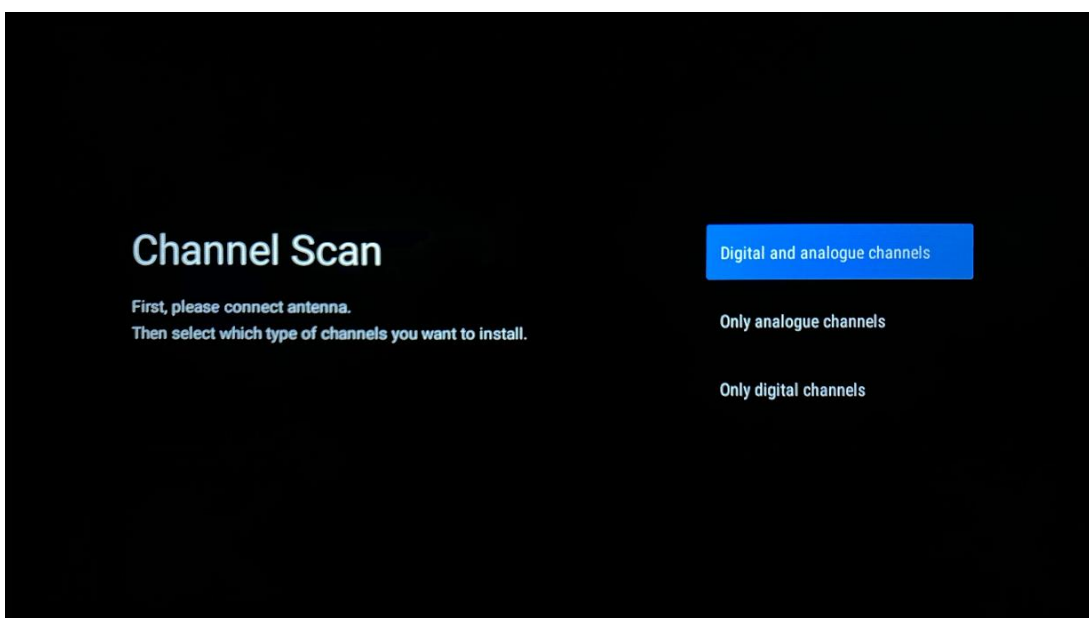
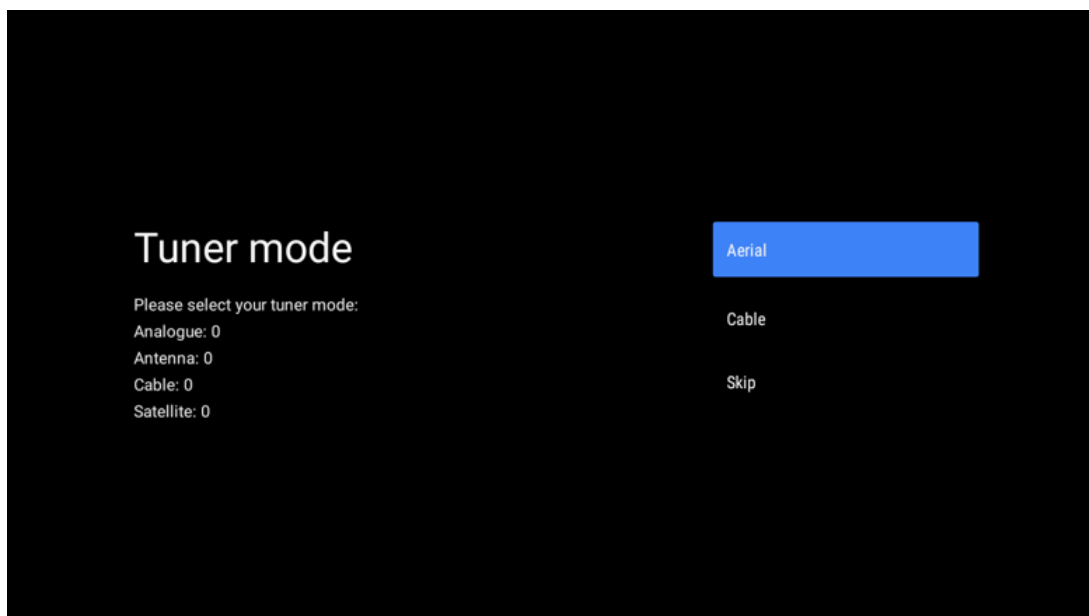

Opomba: Če ne želite opraviti pregleda tunerja, vseeno izberite eno od razpoložljivih možnosti. Pregledovanje lahko preskočite v poznejši fazi čarovnika za namestitev. Če preskočite ta korak, lahko iskanje kanalov izvedete pozneje s povezanimi možnostmi menija Kanali.

Naslednji korak je izbira načina tunerja. Izberite nastavitve sprejemnika za namestitev kanalov za televizijo v živo. Na voljo sta možnosti antene in kabla. Označite možnost, ki ustreza vašemu okolju, in pritisnite OK ali desni smerni gumb za nadaljevanje.

Antena

Če je izbrana možnost Antena, bo televizor poiskal digitalne prizemne in analogne oddaje. Na naslednjem zaslonu označite "Scan" (Iskanje) in pritisnite **OK**, da začnete iskanje, ali izberite "Skip Scan" (Preskoči iskanje), da nadaljujete brez iskanja.

Kabel

Če je izbrana možnost Kabel, bo televizor poiskal digitalne kableske in analogne oddaje. Če so na voljo, bodo na zaslonu "Izberite operaterja" navedene razpoložljive možnosti operaterja. V nasprotnem primeru bo ta korak preskočen. S seznama lahko izberete samo enega operaterja. Označite zelenega operaterja in pritisnite **OK** ali desni smerni gumb za nadaljevanje.

Na naslednjem zaslonu izberite "Scan" (Skeniraj), da začnete iskanje, ali izberite "Skip Scan" (Preskoči skeniranje), da nadaljujete brez iskanja. Če izberete "Scan", se prikaže zaslon za konfiguracijo. Morda bo treba nastaviti možnosti Scan Mode, Frequency (kHz), Modulation, Symbol Rate (kSym/s) in Network ID. Če želite izvesti popolno iskanje, nastavite "Scan Mode" (Način iskanja) na "Full/Advance" (Popolno/napredno), če je na voljo. Odvisno od izbranega operaterja in/ali načina skeniranja nekatere možnosti morda ne bodo na voljo za nastavitve. Ko končate z nastavljanjem razpoložljivih možnosti, pritisnite desni smerni gumb, da nadaljujete. Televizor bo začel iskati razpoložljive oddaje.

Opomba: Ta televizor nima reže CI. Zato podpira samo gledanje brezplačnih kanalov DVB-C.

5.15 Izjava o omejitvi odgovornosti

Po končani namestitvi boste morali sprejeti izjavo o omejitvi odgovornosti.

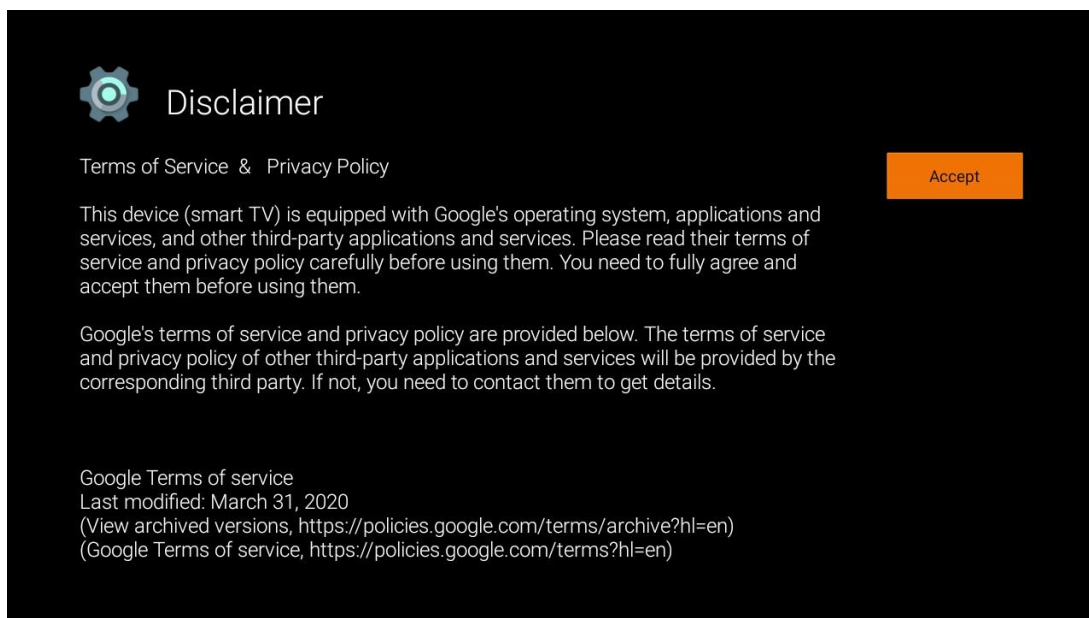

 Disclaimer

Terms of Service & Privacy Policy Accept

This device (smart TV) is equipped with Google's operating system, applications and services, and other third-party applications and services. Please read their terms of service and privacy policy carefully before using them. You need to fully agree and accept them before using them.

Google's terms of service and privacy policy are provided below. The terms of service and privacy policy of other third-party applications and services will be provided by the corresponding third party. If not, you need to contact them to get details.

Google Terms of service
Last modified: March 31, 2020
(View archived versions, <https://policies.google.com/terms/archive?hl=en>)
(Google Terms of service, <https://policies.google.com/terms?hl=en>)

6 Domov

Če želite uživati v številnih prednostih televizorja Android TV, mora biti televizor povezan z internetom. Televizor priključite na domače omrežje z aktivno internetno povezavo. Televizor lahko z modemom/usmerjevalnikom povežete brezžično ali s kablom. Več informacij o povezovanju televizorja z internetom najdete v meniju Nastavitve / Omrežje in internet.

Začetni zaslon je osrednji del televizorja. Na začetnem zaslonu lahko zaženete katero koli aplikacijo, zaženete aplikacijo TV v živo za gledanje televizijskega programa, si ogledate film iz različnih aplikacij za pretakanje ali preklopite na napravo, priključeno na vrata HDMI. Prav tako lahko kadar koli zaključite delovanje katere koli aplikacije in se vrnete na začetni zaslon s pritiskom gumba Domov na daljinskem upravljalniku.

Razpoložljive možnosti začetnega zaslona so razporejene v vrsticah. Za premikanje po možnostih začetnega zaslona uporabite smerne gumbе na daljinskem upravljalniku. Na voljo so lahko vrstice aplikacij, YouTube, Google Play Movies & TV, Google Play Music in Google Play related ter vrstice aplikacij, ki ste jih namestili. Izberite vrstico in nato premaknite fokus na želeni element v vrstici. Pritisnite **OK**, če želite opraviti izbiro ali vstopiti v podmeni.

Opomba: Glede na nastavitve televizorja in izbiro države med začetno nastavitvijo lahko začetni zaslon vsebuje različne elemente.

6.1 Iskanje

Orodja za iskanje se nahajajo v zgornjem levem kotu zaslona. Za začetek iskanja lahko vnesete besedo z virtualno tipkovnico ali pa poskusite z glasovnim iskanjem prek mikrofona, vgrajenega v daljinski upravljalnik. Premaknite fokus na želeno možnost in pritisnite **OK**, da nadaljujete.

Glasovno iskanje: Izberite ikono mikrofona s smernimi gumbi na daljinskem upravljalniku in pritisnite **OK**, da zaženete funkcijo glasovnega iskanja. Na dnu zaslona se prikaže polje za glasovno iskanje Google. Googlu zastavite vprašanje in televizor vam bo odgovoril. Za lokalne iskalne izraze je pomembno, da je jezik menija televizorja nastavljen na lokalni jezik.

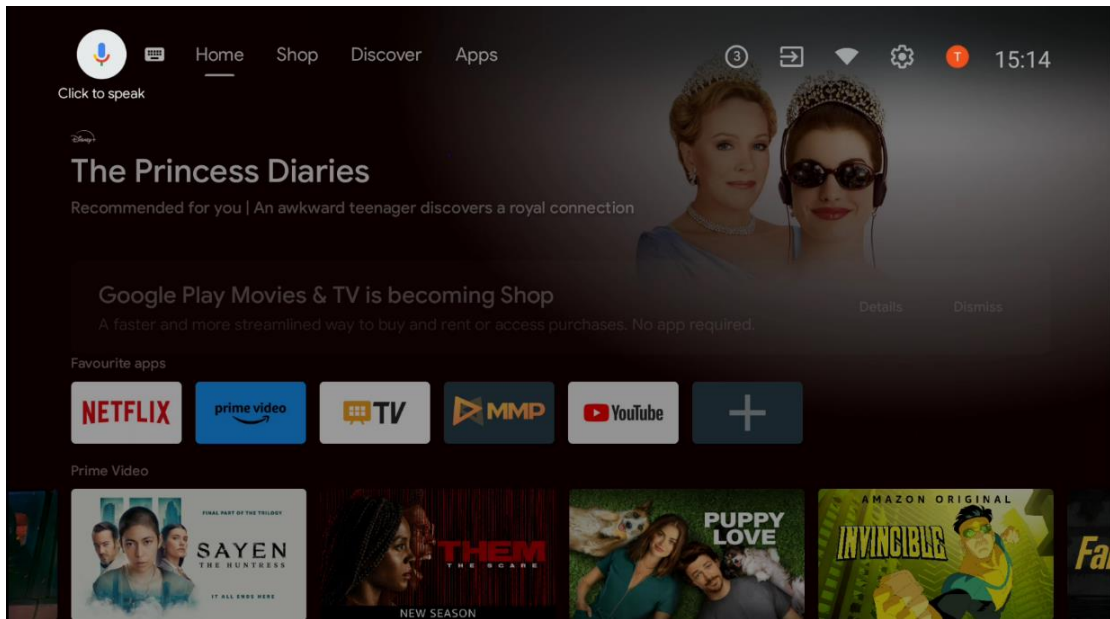

Iskanje po tipkovnici S smernimi gumbi na daljinskem upravljalniku izberite ikono tipkovnice in pritisnite **OK**. Na zaslonu se prikaže virtualna Googlova tipkovnica. Vnesite vprašanje, na katerega želite odgovoriti.

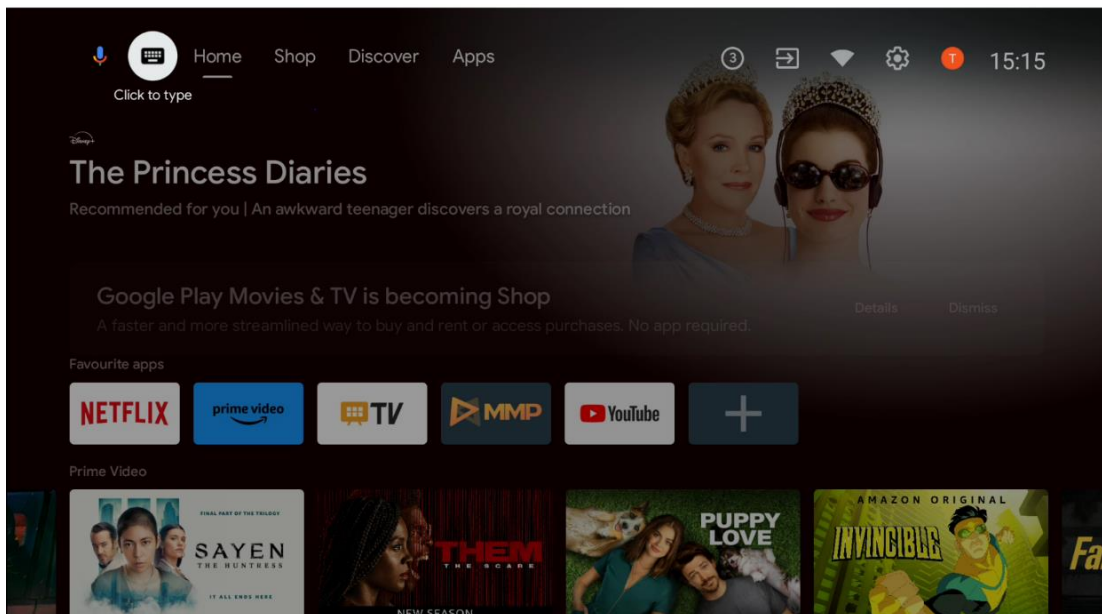

6.2 Trgovina

Na začetnem zaslonu izberite "Trgovina", da se prikaže ponudba trgovine Google TV. Tu si lahko izposodite ali kupite različne filme ali druge večpredstavnostne vsebine iz Googlove trgovine.

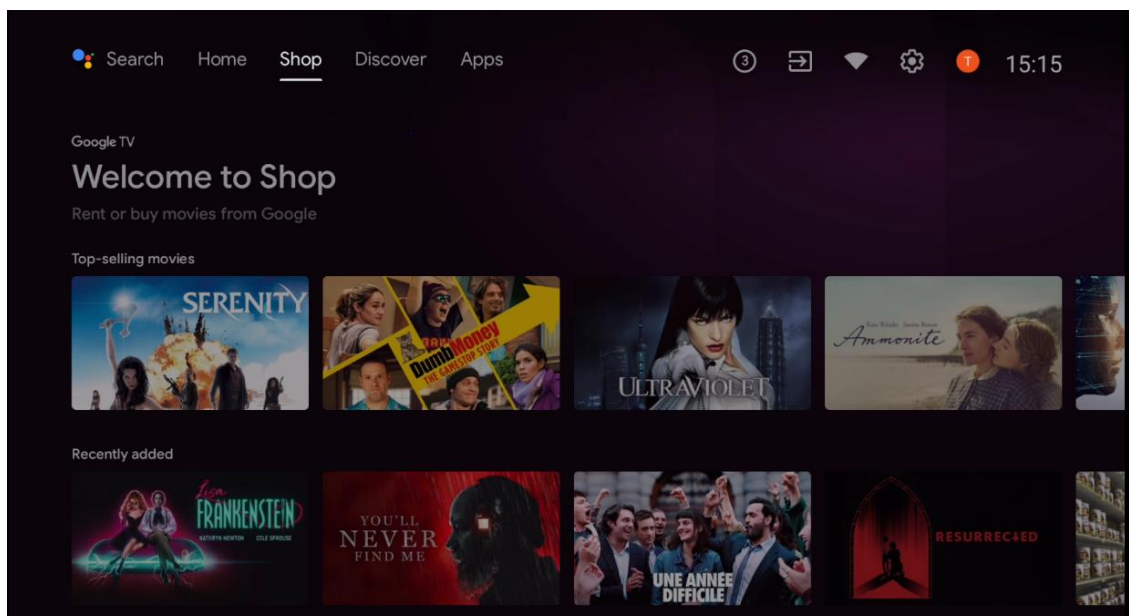

6.3 Odkrijte

Na začetnem zaslonu izberite "Discover", da prikažete filme ali serije, ki jih priporočajo aplikacije za pretakanje, nameščene v televizorju.

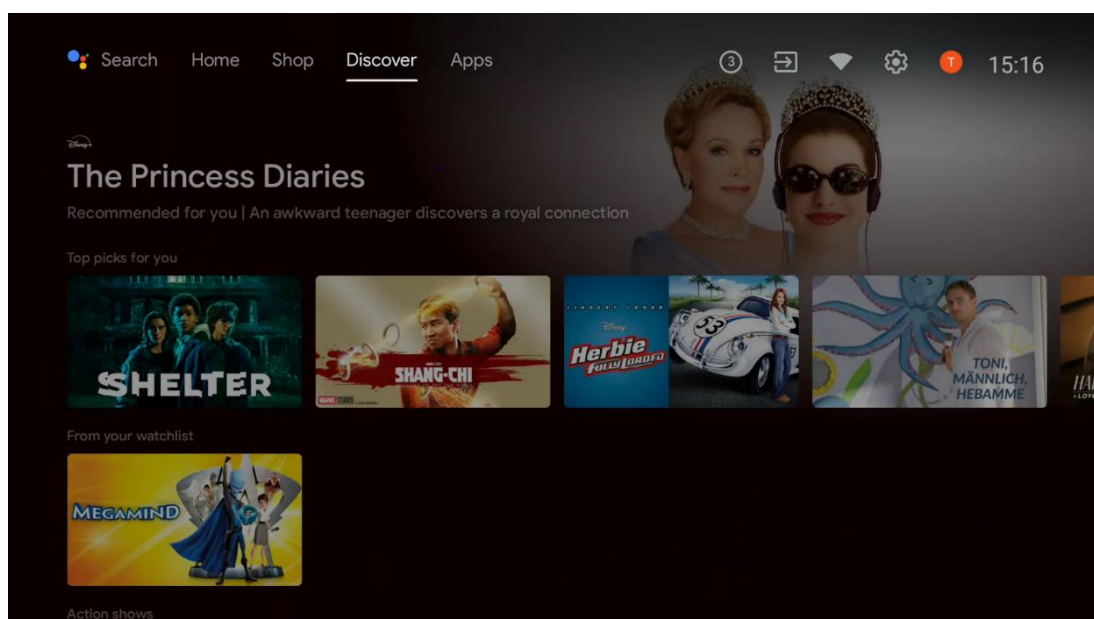

6.4 Aplikacije

Na začetnem zaslonu izberite "Aplikacije", da prikazete aplikacije, nameščene v televizorju.

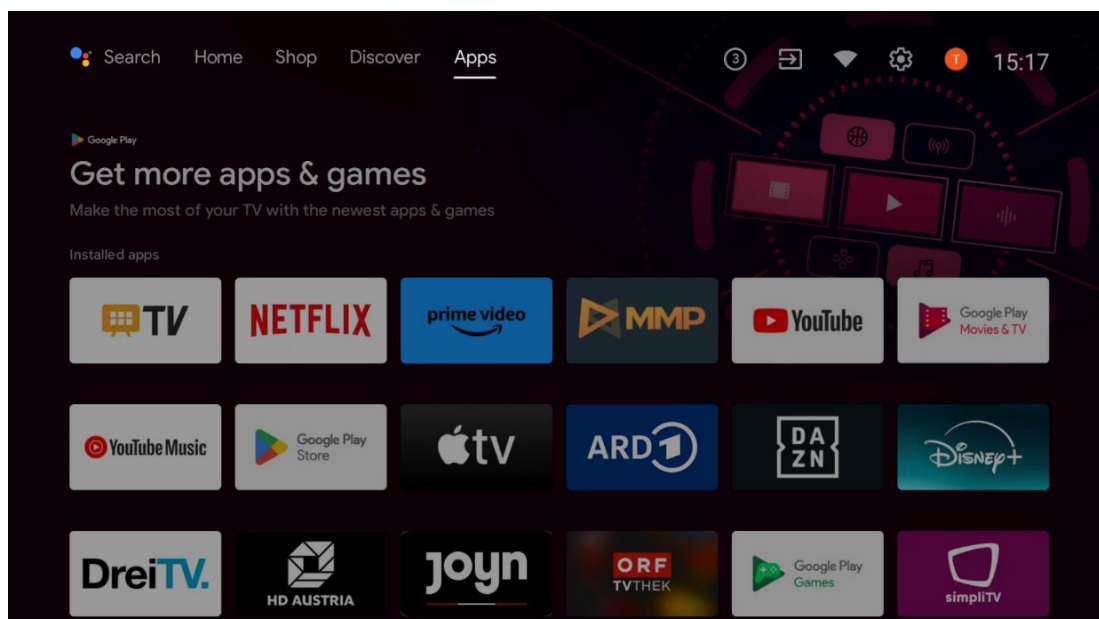

6.5 Obvestila

Izberite ikono Obvestila na začetnem zaslonu, če želite prikazati sporočila o delovanju Googla ali televizorja.

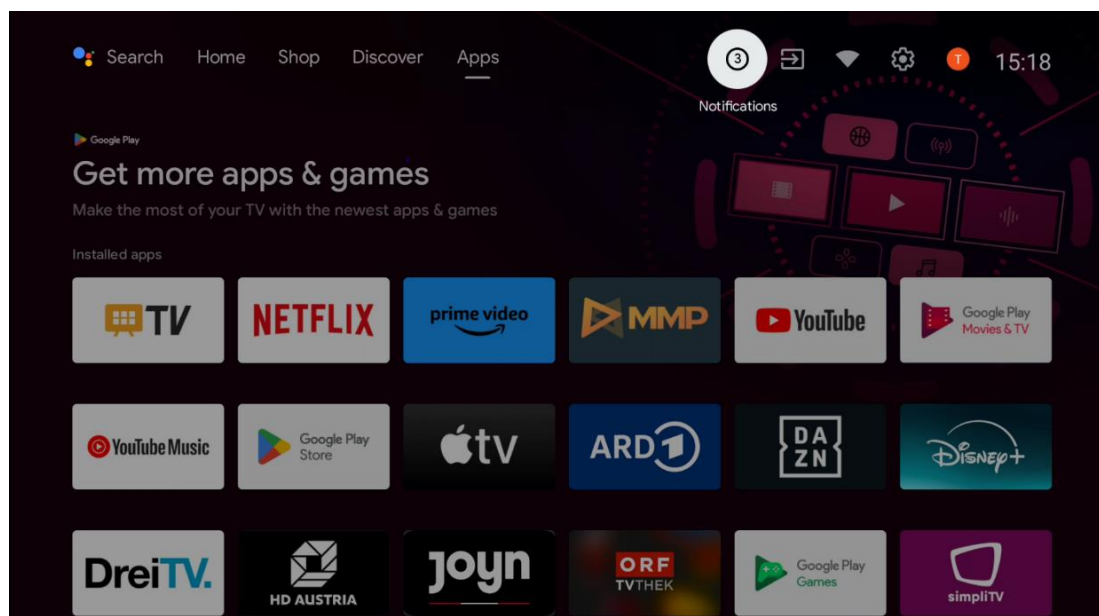

6.6 Vhodi

Na začetnem zaslonu izberite ikono Vhodi, da prikažete razpoložljive vire televizijskega signala ali naprave, priključene na televizor.

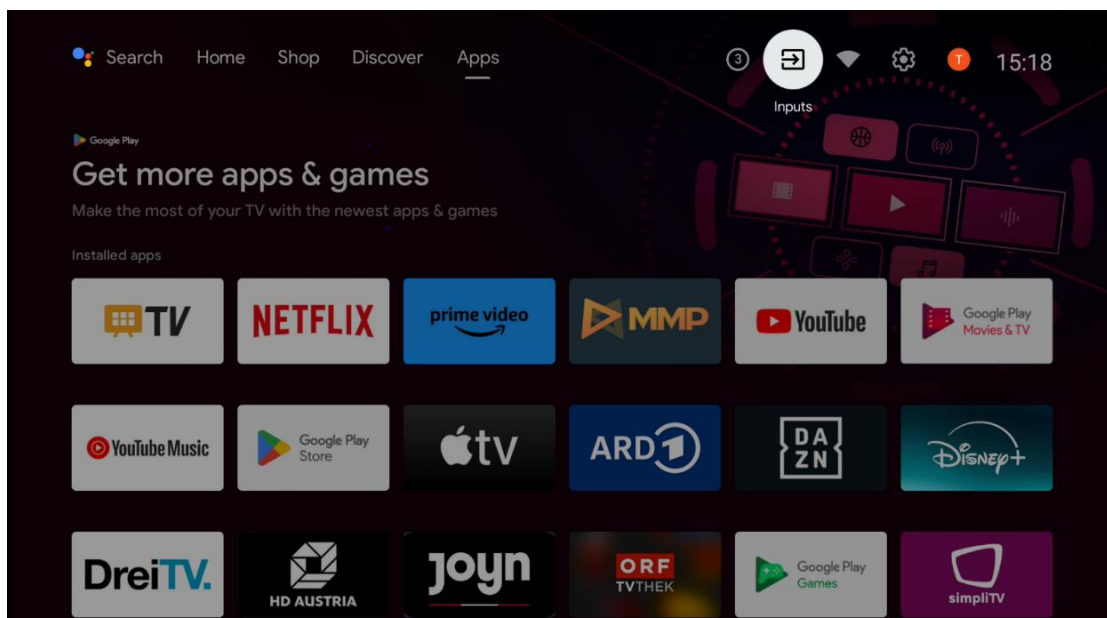

6.7 Omrežje in internet

Izberite ikono Omrežje na začetnem zaslonu, da prikažete stanje internetne povezave televizorja.

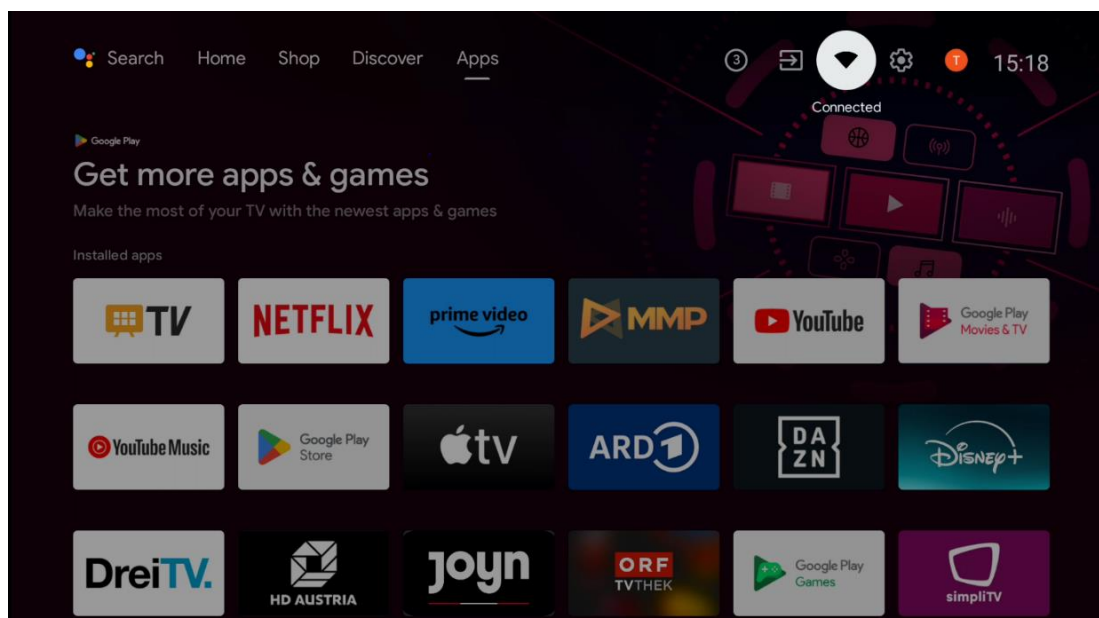

6.8 Nastavitve

Izberite ikono Povezano/nepovezano na začetnem zaslonu, da prikažete nastavitve televizorja. Ta meni je podrobneje razložen v poglavju 7.

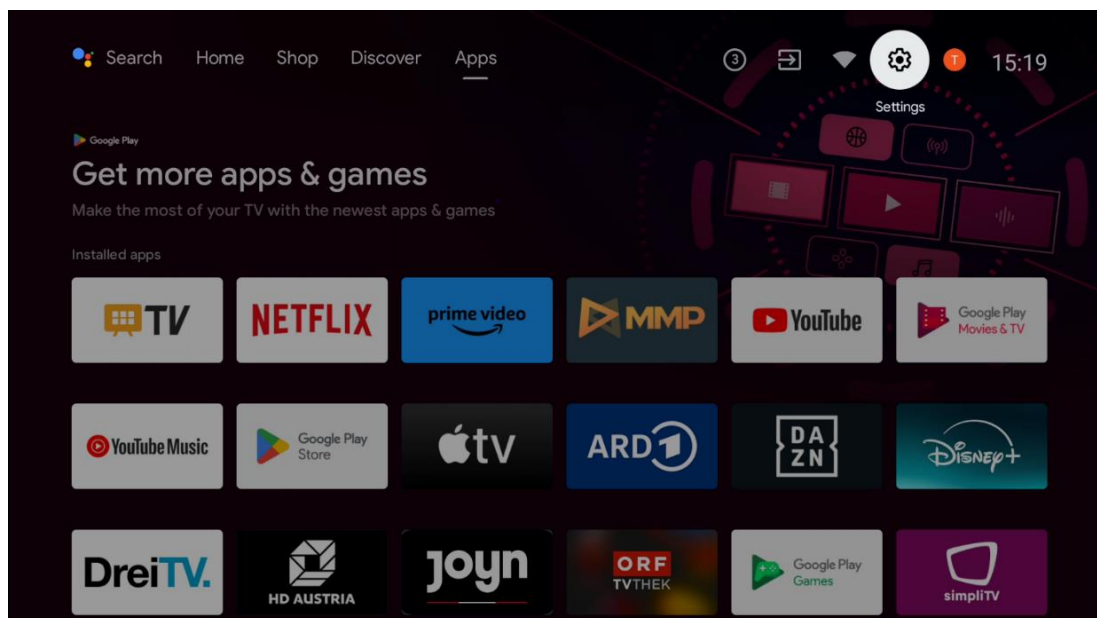

6.9 Račun Google

Če želite prikazati račune Google, prijavljene v televizor, dodati več računov Google ali jih odstraniti, na začetnem zaslonu izberite gumb Profil.

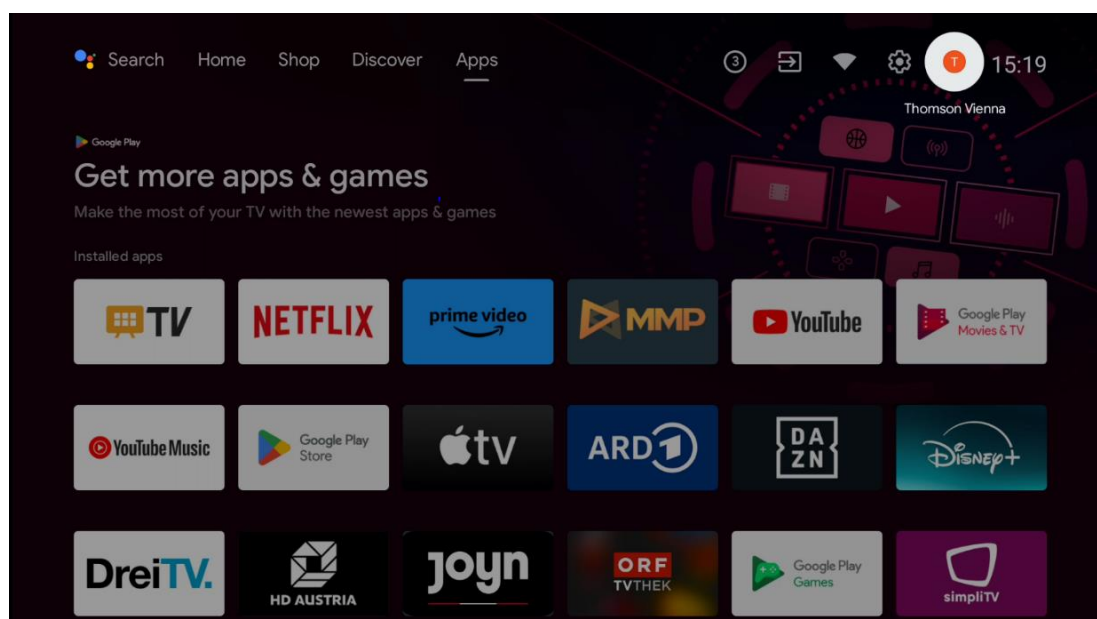

6.10 Najljubše aplikacije

V prvi vrstici so prikazane bližnjice do priljubljenih aplikacij. Tu najdete tudi najpomembnejše aplikacije storitev pretakanja, kot sta Netflix ali YouTube, ter TV v živo in MMP (multimedijski predvajalnik).

S smernimi gumbi na daljinskem upravljalniku izberite aplikacijo in jo potrdite z gumbom **OK**, da zaženete izbrano aplikacijo.

Izberite aplikacijo ter pritisnite in pridržite gumb **V redu**, če želite izbrano aplikacijo odstraniti iz vrstice Priljubljene aplikacije, jo premakniti na novo mesto ali jo zagnati.

Pritisnite simbol + na koncu prve vrstice, če želite v izbor priljubljenih aplikacij dodati še eno nameščeno aplikacijo.

Delovanje večpredstavnostnega predvajalnika je podrobneje razloženo v poglavju 8.

Delovanje aplikacije TV v živo je podrobneje razloženo v poglavju 9.

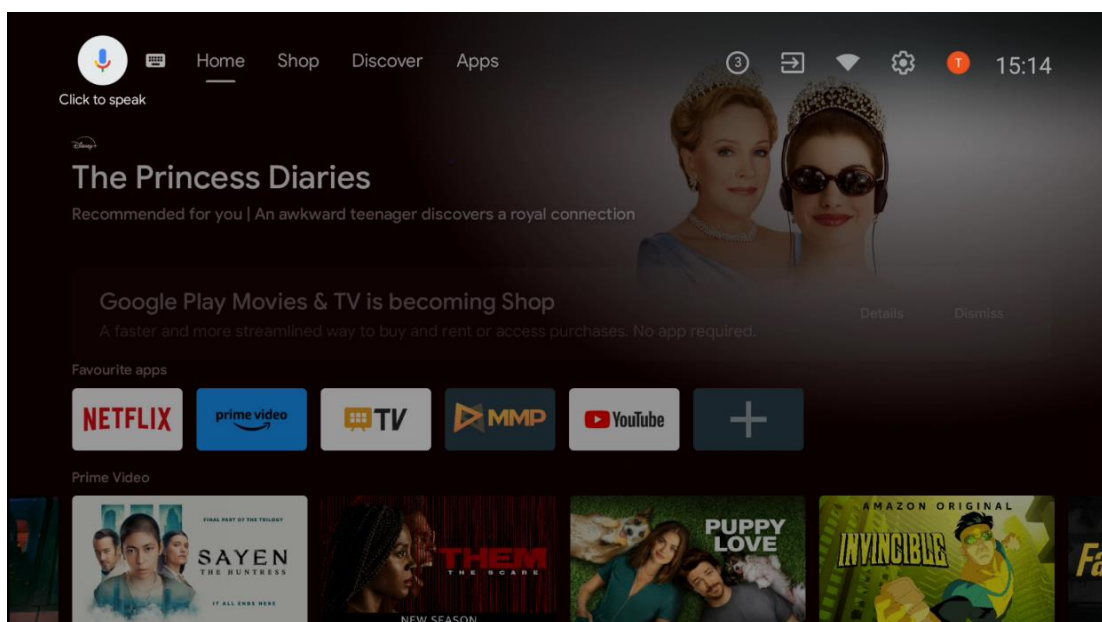

7 Nastavitve

Meni z nastavitvami je razdeljen na Predloge in Splošne nastavitve.

7.1 Omrežje in internet

Z možnostmi v tem meniju konfigurirajte omrežne nastavitve televizorja. Za dostop do tega menija lahko na začetnem zaslonu označite tudi ikono Povezano/nepovezano in pritisnete **OK**.

Na voljo so naslednje možnosti:

- **Wi-Fi:** Vključite in izklopite funkcijo brezžičnega omrežja LAN (WLAN). Ko je funkcija WLAN vključena, se prikaže seznam razpoložljivih brezžičnih omrežij. Označite "See all" in pritisnite **OK**, da si ogledate vsa omrežja. Izberite eno od njih in pritisnite **OK**, da se povežete. Če je omrežje zaščiteno z geslom, boste za povezavo z izbranim omrežjem morda morali vnesti geslo.
- **Dodajte novo omrežje:** Dodajte omrežja s skritimi SSID-ji.
- **Skeniranje je vedno na voljo:** lahko lokacijski storitvi in drugim aplikacijam omogočite iskanje omrežij, tudi če je funkcija WLAN izklopljena. Pritisnite **OK**, da jo vključite ali izklopite.
- **WoW:** Vključite in izklopite funkcijo Wake on WLAN. Ta funkcija omogoča vklop ali prebujanje televizorja prek brezžičnega omrežja.
- **WoL:** Vključite in izklopite funkcijo Wake on LAN. Ta funkcija omogoča vklop ali prebujanje televizorja prek omrežja.
- **Ethernet:** Povezan / ni povezan: Prikaže stanje internetne povezave prek etherneteta, naslove IP in MAC.
- **Nastavitve strežnika proxy:** Nastavitve proxyja HTTP za brskalnik nastavite ročno. Tega posrednika ne smejo uporabljati druge aplikacije.
- **Nastavitve IP:** Konfigurirajte nastavitve IP televizorja.

7.2 Kanal

Nastavitve, prikazane v tem meniju, so odvisne od televizijskega vira (antena ali kabel) ali naprave, priključene na televizor, ki ste jo izbrali z gumbom **Input** na daljinskem upravljalniku.

7.2.1 Način namestitve kanala - Antena

- **Iskanje kanalov:** Za samodejno iskanje kanalov DVB-T/T2 pritisnite gumb **OK** na daljinskem upravljalniku. Ko je postopek iskanja končan, pritisnite gumb **Nazaj**, da se vrnete v prejšnji meni.
- **Posodobitev skeniranja:** V seznamu kanalov bodo shranjeni vsi na novo najdeni kanali, vendar ne bodo izbrisani.
- **Posamezno skeniranje RF:** S smernimi gumbi desno/levo izberite RF kanal. Prikažeta se raven in kakovost signala izbranega kanala. Pritisnite **OK**, da začnete skeniranje na izbranem RF kanalu. Najdeni kanali bodo shranjeni na seznamu kanalov.
- **Ročno posodabljanje storitev:** Ta funkcija ročno zažene posodabljanje sprejemljivih televizijskih/radijskih kanalov.
- **LCN:** Nastavite želeno LCN. LCN je sistem logičnega številčenja kanalov, ki organizira razpoložljive oddaje v skladu s prepoznavnim zaporedjem števil kanalov (če je na voljo).
- **Vrsta trgovine s kanali:** Nastavite želeno vrsto trgovine.

- **Izberite priljubljeno omrežje:** Izberite najljubše omrežje. Ta možnost menija bo aktivna, če je na voljo več kot eno omrežje.

7.2.2 Način namestitve kanala - Kabel

- **Samodejno iskanje kanalov:** Smart TV poišče digitalne in analogne kanale, ki jih je mogoče sprejemati prek kabla. Glede na državo so med začetno namestitvijo na voljo izbirni ponudniki kableske televizije DVB-C, ki so navedeni na zaslonu. Izberite operaterja. Če sprejemate signal DVB-C od neusmerjenega ponudnika kableske televizije, izberite možnost Drugo. Za začetek iskanja kanalov pritisnite **OK**. V meniju Iskanje kanalov lahko izberete eno od treh možnosti iskanja kanalov: Popolno, Napredno ali Hitro.
 - **Popolno:** Samodejno iskanje vseh razpoložljivih kanalov DVB-C.
 - **Napredno:** Samodejno iskanje vseh razpoložljivih kanalov DVB-C. Za to možnost je treba vnesti sprejemne parametre ponudnika DVB-C, frekvenco in ID omrežja. S to možnostjo iskanja so kanali razvrščeni po LCN kabelskih ponudnikov.
 - **Hitro:** Samodejno iskanje vseh razpoložljivih kanalov DVB-C. To iskanje bo poiskalo vse razpoložljive kableske transponderje s standardnimi simboli.
- **Posamezno skeniranje RF:** Ročno iskanje kanalov DVB-C po frekvenci transponderja.
- **LCN:** Možnosti LCN za iskanje kanalov DVB-C.
- **Vrsta skeniranja kanalov:** Nastavite zeleno vrsto skeniranja.
- **Kanal Vrsta trgovine:** Nastavite zeleno vrsto trgovine.

7.3 Računi in prijava

Google: Ta možnost bo na voljo, če ste se prijavi v račun Google. V televizorju lahko nastavite nastavitve sinhronizacije podatkov ali odstranite prijavljeni račun. Označite storitev s seznama v razdelku "Izberite sinhronizirane aplikacije" in pritisnite **OK**, da omogočite/izključite sinhronizacijo podatkov. Označite "Sinchroniziraj zdaj" in pritisnite **OK**, če želite sinhronizirati vse omogočene storitve naenkrat.

Dodajte račun: Dodajte nov račun med razpoložljive tako, da se vanj prijavite.

7.4 Aplikacije

Upravljanje aplikacij, nameščenih v televizorju. Ogledate si lahko nedavno odprte aplikacije, vse aplikacije ali upravljate dovoljenja:

- **Nedavno odprte aplikacije:** Oglejte si nedavno odprte aplikacije.
- **Oglejte si vse aplikacije:** Oglejte si izčrpen seznam vseh nameščenih aplikacij v televizorju. Ogledate si lahko tudi prostor v pomnilniku, ki ga zaseda posamezna aplikacija. Od tu lahko preverite različice aplikacij, zažene ali prisilno ustavite njihovo delovanje, odstranite prenesene aplikacije, preverite dovoljenja in jih vklopite ali izklopite,

upravlja obvestila, počistite podatke in predpomnilnik ter še veliko več. Preprosto označite aplikacijo in pritisnite **OK**, da dostopate do razpoložljivih možnosti.

- **Dovoljenja:** Upravljajte dovoljenja in druge funkcije nameščenih aplikacij.
 - **Dovoljenja aplikacije:** Aplikacije bodo razvrščene po kategorijah vrst dovoljenj. V teh kategorijah lahko omogočite/odključite dovoljenja za aplikacije.
 - **Posebni dostop do aplikacij:** Konfigurirajte funkcije aplikacije in posebna dovoljenja.
 - **Varnost in omejitve:** Dovolite ali omejite namestitev aplikacij iz virov, ki niso iz trgovine Google Play. Nastavite televizor, da blokira ali opozori pred namestitvijo aplikacij, ki lahko povzročijo škodo.

7.5 Nastavitve naprave

7.5.1 O

Tu lahko najdete informacije o strojni in programski opremi televizorja ter operacijski sistem Android in različico Netflix ESN.

- **Posodobitev sistema:** Izberite to možnost menija in pritisnite **OK** na daljinskem upravljalniku, da preverite, ali je za vaš televizor na voljo posodobitev programske opreme.
- **Ime naprave:** Izberite to možnost menija in pritisnite **OK** na daljinskem upravljalniku, če želite spremeniti ime ali dodeliti prilagojeno ime za televizor. To je pomembno, ker mora biti televizor pravilno prepoznan v omrežju ali pri izvajanju funkcije Chromecast.
- **Ponastavitev tovarniške nastavitve:** Izberite to možnost menija, če želite ponastaviti tovarniške nastavitve televizorja in ponovno namestiti televizor.
- **Status:** V tem meniju boste našli podatke o strojni opremi televizorja, kot so naslov IP, naslov MAC, naslov Bluetooth, serijska številka in čas delovanja.
- **Pravne informacije:** V tem meniju najdete pravne informacije televizorja.

7.5.2 Datum in ura

Nastavite datum in čas na televizorju. Ti podatki se lahko samodejno posodablja prek omrežja ali oddaj. Nastavite jih glede na svoje okolje in želje. Če želite datum ali čas spremeniti ročno, deaktivirajte možnost "Samodejni datum in čas". Nato nastavite možnosti datuma, časa, časovnega pasu in oblike ure.

7.5.3 Časovnik

- **Vrsta časa vklopa:** Nastavite televizor, da se vklopi sam. To možnost nastavite kot Vklapljen ali Enkrat, če želite omogočiti nastavev časovnika vklopa, za onemogočanje

pa kot Izklopljeno. Če je nastavljena kot Once (Enkrat), se bo televizor vklopil samo enkrat ob času, določenem v možnosti "Auto Power On Time (Čas samodejnega vklopa)".

- **Auto Power On Time (Čas samodejnega vklopa):** Na voljo, če je omogočena možnost "Power On Time Type" (Vrsta časa vklopa). S smernimi gumbi nastavite želeni čas vklopa televizorja iz stanja pripravljenosti in pritisnite **OK**, da shranite nastavljeni čas.
- **Vrsta časa izklopa:** Nastavite, da se televizor izklopi sam. To možnost nastavite kot Vključeno ali Enkrat, če želite omogočiti nastavev časovnika izklopa, za onemogočanje pa kot Izklopljeno. Če je nastavljena kot Enkrat, se bo televizor izklopil samo enkrat ob času, določenem v možnosti Čas samodejnega izklopa.
- **Čas samodejnega izklopa:** Na voljo, če je omogočena možnost "Vrsta časa izklopa". S smernimi gumbi nastavite želeni čas preklopa televizorja v stanje pripravljenosti in pritisnite **OK**, da shranite nastavljeni čas.

7.5.4 Jezik

Nastavite jezik menija televizorja.

7.5.5 Tipkovnica

Izberite tip tipkovnice in upravljajte nastavitve tipkovnice.

7.5.6 Vhodi

Tu najdete informacije o napravah, ki so priključene na vhode HDMI televizorja, in možnosti delovanja HDMI-CEC.

Povezan vhod: Oglejte si seznam naprav, ki so priključene na kompozitni ali HDMI priključek televizorja. Povezavo lahko preimenujete ali določite ime posamezne naprave za določene povezave.

Vhodi v stanju pripravljenosti: Prikažite seznam razpoložljivih vhodov HDMI.

Nepovezan vhod: Prikaz priključkov, na katere ni priključena nobena naprava.

Potrošniški elektronski nadzor (CEC)

S funkcijo CEC televizorja lahko priključeno napravo upravljate z daljinskim upravljalnikom televizorja. Ta funkcija za komunikacijo s priključenimi napravami uporablja HDMI CEC (Consumer Electronics Control). Naprave morajo podpirati funkcijo HDMI CEC in morajo biti povezane s povezavo HDMI.

Televizor je dobavljen z vklopljeno funkcijo CEC. Prepričajte se, da so na priključeni napravi CEC pravilno nastavljene vse nastavitve CEC. Funkcija CEC ima pri različnih blagovnih znamkah različna imena. Funkcija CEC morda ne bo delovala z vsemi napravami. Če na televizor priključite napravo s podporo za funkcijo HDMI CEC, se ustrezni vhodni vir HDMI preimenuje v ime priključene naprave.

Če želite upravljati priključeno napravo CEC, v meniju Vhodi na začetnem zaslonu izberite ustrezen vhodni vir HDMI. Ali pritisnete gumb **Vir**, če je televizor v načinu Live TV, in s seznama izberite povezani vhodni vir HDMI. Če želite prekiniti to operacijo in znova upravljati televizor prek daljinskega upravljalnika, pritisnite gumb **Vir** daljinskem upravljalniku in preklopite na drug vir.

Daljinski upravljalnik televizorja lahko samodejno upravlja napravo, ko je izbran priključen vir HDMI. Vendar pa vsi gumbi ne bodo posredovani na napravo. Na daljinski upravljalnik televizorja se bodo odzvale samo naprave, ki podpirajo funkcijo daljinskega upravljanja CEC.

Nadzor HDMI Vklop/izklop: omogočite televizorju, da nadzoruje naprave HDMI.

Samodejni izklop naprave: izklopite naprave HDMI s televizorjem.

Samodejni vklop televizorja: vklopite televizor z napravo HDMI

Seznam naprav CEC: Oglejte si naprave, ki podpirajo funkcijo HDMI in so povezane s televizorjem.

HDMI CEC ARC

Televizor podpira tudi ARC (povratni zvočni kanal). Ta funkcija je avdio povezava, ki nadomesti druge kable med televizorjem in avdio sistemom (A/V sprejemnikom ali sistemom zvočnikov). Če želite omogočiti funkcijo ARC, povežite avdio sistem z vhodom HDMI 2 na televizorju.

Če želite aktivirati funkcijo ARC, mora biti možnost Zvočniki nastavljena kot Zunanji avdio sistem. Do te možnosti lahko dostopate v načinu TV v živo ali na začetnem zaslonu po tej poti: *TV možnosti > Nastavitve > Nastavitve naprave > Zvok*. Ko je funkcija ARC aktivna, televizor samodejno izklopi druge zvočne izhode. Slišali boste samo zvok iz priključenih zvočnih naprav. Gumbi za uravnavanje glasnosti na daljinskem upravljalniku bodo usmerjeni na priključeno zvočno napravo. To pomeni, da boste z daljinskim upravljalnikom televizorja še vedno lahko uravnavali glasnost priključene naprave.

Opomba: HDMI ARC je podprt samo prek enega vhoda, ki je posebej označen z ARC.

7.5.7 Napajanje

- **Časovnik spanja:** Nastavite čas, po katerem se televizor samodejno izklopi in preklopi v način pripravljenosti.
- **Izklop slike:** Izberite to možnost in pritisnite **OK**, da izklopite zaslon. Za ponovni vklop zaslona pritisnite gumb na daljinskem upravljalniku ali na televizorju. Upoštevajte, da zaslona ne morete vklopiti z gumbi za nastavitev glasnosti +/-, izklop zvoka in stanje pripravljenosti. Ti gumbi bodo delovali normalno.
- **Časovnik izklopa:** Nastavite čas, po katerem se televizor samodejno izklopi. Za izklop nastavite kot Izklop.

- **Brez signala Samodejni izklop:** Določite, kako naj se televizor obnaša, ko iz trenutno nastavljenega vhodnega vira ni zaznan noben signal. Nastavite čas, po katerem naj se televizor sam izklopi, ali pa nastavite možnost Izklop, da ga onemogočite.
- **Samodejno spanje:** Nastavite, po kolikšnem času nedejavnosti naj televizor samodejno preklopi v način pripravljenosti.

7.5.8 Slika

Tu lahko prilagodite nastavitve slike.

Način slike

Nastavite slikovni način po svojih željah ali zahtevah. Način slike lahko nastavite na eno od teh možnosti: Uporabnik, Standard, Živahno, Šport, Film, Igra in Varčevanje z energijo.

Uporabniški način

Osvetlitev ozadja, svetlost, kontrast, nasičenost, odtenek in ostrina se prilagodijo glede na izbrani način slike. Če eno od teh nastavitvev spremenite ročno, se bo način slike samodejno spremenil v Uporabnik, če še ni nastavljen kot Uporabnik.

- **Osvetlitev ozadja:** Prilagodite raven osvetlitve zaslona ročno. Ta možnost ne bo na voljo, če samodejna osvetlitev ozadja ni nastavljena kot Izklopljeno.
- **Svetlost:** Prilagodite vrednost svetlosti zaslona.
- **Kontrast:** Prilagodite vrednost kontrasta zaslona.
- **Barva:** Prilagodite vrednost nasičenosti barv zaslona.
- **Odtenek:** Prilagodite vrednost odtenka zaslona.
- **Ostrina:** Prilagodite vrednost ostrine za predmete, prikazane na zaslonu.

Barvna temperatura

Nastavite zeleno barvno temperaturo. Na voljo so možnosti Uporabnik, Hladna, Standardna in Topla. Vrednosti rdečega, zelenega in modrega ojačenja lahko nastavite ročno. Če eno od teh vrednosti spremenite ročno, se bo možnost Color Temperature (Barvna temperatura) spremenila v User (Uporabnik), če še ni nastavljena na User (Uporabnik).

Napredni videoposnetek

- **DNR:** dinamično zmanjševanje šuma (DNR) je postopek odstranjevanja šuma iz digitalnega ali analognega signala. DNR lahko nastavite kot nizko, srednje močno, močno ali samodejno ali ga izklopite.
- **MPEG NR:** Zmanjševanje šuma MPEG odstrani blokovni šum okoli obrisov in šum v ozadju. Nastavite MPEG NR kot nizko, srednje močno, močno ali ga izklopite.
- **Max Vivid:** Ta možnost znatno poveča kontrast, svetlost in ostrino. Lahko jo vklopite ali izklopite.
- **Prilagodljiv nadzor svetlosti:** Adaptivni nadzor Luma globalno prilagaja nastavitve kontrasta glede na histogram vsebine in tako zagotavlja globljo črno in svetlejšo belo

barvo. Nastavite nastavitve prilagodljivega nadzora lume na nizko, srednje, močno ali ga izklopite.

- **Lokalni nadzor kontrasta:** Lokalna izboljšava kontrasta poskuša povečati videz obsežnih prehodov med svetlobo in temo, podobno kot izostritev z masko za izostritev poveča videz majhnih robov.
- **Mesni ton:** S funkcijo Flesh Tone lahko izboljšate barve kože na slikah, ne da bi to vplivalo na druge barve na zaslonu.
- **DI Filmski način:** To je funkcija za zaznavanje kadence 3:2 ali 2:2 za filmske vsebine s 24 sličicami na sekundo in izboljšuje stranske učinke (kot sta učinek prepletanja ali tresljaji), ki jih povzročajo te metode vlečenja. Nastavite prednostno možnost DI Film Mode kot Auto (Samodejno) ali jo izklopite. Ta element ni na voljo, če je možnost PC Mode (izbirno) vklopljena.
- **Modri razteg:** Človeško oko zaznava hladnejše bele tone kot svetlejše. Funkcija Blue Stretch spremeni ravnovesje beline srednje visokih ravni sivine v hladnejše barvne temperature. To funkcijo lahko vklopite ali izklopite.
- **Način PC:** Način PC je način, ki zmanjša nekatere algoritme za obdelavo slike, da ohrani tip signala, kakršen je. Uporaben je lahko zlasti za vhode RGB. Vklopite ali izklopite funkcijo PC Mode.
- **Obseg HDMI RGB:** To nastavitev je treba prilagoditi glede na obseg vhodnega signala RGB na viru HDMI. Lahko je omejen obseg (16-235) ali poln obseg (0-255). Nastavite želeno območje HDMI RGB. Na voljo so možnosti Auto (samodejno), Full (polno) in Limit (omejeno). Ta element ne bo na voljo, če vhodni vir ni nastavljen kot HDMI.
- **Nizka modra svetloba:** Po odprtju zmanjšajte razmerje modre svetlobe, slika postane rumena.

Ponastavitev na privzeto vrednost

Ponastavite nastavitve videa na tovarniške nastavitve.

7.5.9 Zvok

V tem meniju lahko prilagodite nastavitve zvoka.

- **Sistemski zvoki:** Sistemski zvok je zvok, ki se predvaja med krmarjenjem ali izbiranjem elementa na televizijskem zaslonu. Označite to možnost in pritisnite **OK**, da vklopite ali izklopite to funkcijo.
- **Zvočni slog:** Za lažje prilagajanje zvoka lahko izberete prednastavljeno nastavitev. Na voljo so možnosti Uporabnik, Standard, Živahno, Šport, Film, Glasba ali Novice. Nastavitve zvoka bodo prilagojene v skladu z izbranim slogom zvoka.
- **Ravnotežje:** Prilagodite ravnovesje leve in desne glasnosti za zvočnike in slušalke.
- **Basi:** Prilagodite raven nizkih tonov.
- **Visoki toni:** Prilagodite raven visokih tonov.
- **Vklop/izklop prostorskega zvoka:** Vključi prostorski način zvočnikov televizorja.
- **Izenačevalnik Podrobnosti:** Nastavi parametre izenačevalnika v načinu User sound.

Opomba: Izberete lahko enega od prednameščenih načinov zvoka, ki so na voljo v tem meniju, ali pa ročno nastavite Balance, Bass, Treble, Surround sound ali Equalizer detail.

- **Zakasnitev zvočnika:** Prilagodite zakasnitev zvoka zvočnika.
- **Digitalni izhod:** Nastavite nastavitve digitalnega zvočnega izhoda. Na voljo so naslednje možnosti: Možnosti: Auto, Bypass, PCM, Dolby Digital Plus in Dolby Digital
- **Zakasnitev digitalnega izhoda:** Prilagodite zakasnitev vrednosti zakasnitve SPDIF.
- **Samodejni nadzor glasnosti:** S samodejnim uravnavanjem glasnosti lahko televizor nastavite tako, da samodejno izravna nenadne razlike v glasnosti. Običajno na začetku oglasov ali pri preklapljanju kanalov. Izberite to možnost in pritisnite gumb **OK**, da jo vklopite ali izklopite.
- **Način Downmix:** Nastavite želeno pretvorbo večkanalnih zvočnih signalov v dvokanalne zvočne signale. Pritisnite **OK**, da si ogledate možnosti in jih nastavite. Na voljo sta možnosti Stereo in Surround. Označite želeno možnost in pritisnite gumb **OK** za nastavitvev.
- **Izboljševalec dialoga:** Pomaga izboljšati jasnost in razumljivost govorjenih besed v zvočni vsebini. Še posebej je uporaben pri gledanju filmov, televizijskih oddaj ali videoposnetkov, kjer je dialoge morda težko slišati zaradi hrupa iz ozadja, glasbe ali zvočnih učinkov.
- **Ponastavitev na privzeto:** Ponastavite nastavitve zvoka na tovarniško privzete nastavitve.

7.5.10 Shranjevanje

Tu lahko preverite stanje celotnega prostora za shranjevanje v televizorju in povezanih napravah. Če si želite ogledati podrobne informacije o uporabi, označite "Notranji razdelek za shranjevanje" ali "Priključena zunanja naprava za shranjevanje" in pritisnite **OK**. Prikazane so tudi možnosti za izvrženje in formatiranje priključenih pomnilniških naprav. Po želji lahko povečate pomnilniško zmogljivost tako, da na enega od vrat USB televizorja priključite zunanjo pomnilniško napravo, na primer zunanji trdi disk ali ključek USB. Priključeno pomnilniško napravo lahko konfigurirate kot razširitev pomnilnika televizorja.

7.5.11 Začetni zaslon

Prilagodite domači zaslon. Izberite kanale, ki naj bodo prikazani na začetnem zaslonu. Organizirajte aplikacije in igre, spremenite njihov vrstni red ali prenesite dodatne.

Za več informacij o funkcijah, ki jih ponuja začetni zaslon, preberite poglavje 6 tega uporabniškega priročnika.

7.5.12 Način prodaje na drobno

Označite "Retail mode" in pritisnite **OK**. Označite "Next" in pritisnite **OK**, če želite nadaljevati. Način maloprodaje lahko nastavite na Vključeno, da ga aktivirate, ali pa ga izklopite, da ga deaktivirate.

V maloprodajnem načinu so nastavitve televizorja konfigurirane za maloprodajno uporabo, na zaslonu pa so prikazane podprte funkcije televizorja in njegove tehnične informacije. Ko aktivirate maloprodajni način televizorja, se na zaslonu prikaže obvestilo.

7.5.13 Pomočnik Google

Izberite svoj aktivni račun, preglejte dovoljenja, izberite, katere aplikacije naj bodo vključene v rezultate iskanja, aktivirajte filter za varno iskanje in preglejte licence odprte kode.

7.5.14 Google Cast

Ko zaženete funkcijo Chromecast iz mobilne naprave, ki je v istem omrežju kot televizor, bo televizor prepoznan kot naprava Google Cast in bo omogočil, da pomočnik Google in druge storitve prebudijo televizor in se odzovejo na povezane naprave Chromecast. V televizor bo mogoče prenašati vsebine ali lokalne večpredstavnostne vsebine iz mobilnih naprav.

Izberite zeleno razpoložljivost storitve Google Cast. Na voljo so tri možnosti nastavitvev:

- **Vedno:** Televizor bo vedno viden drugim napravam, ki podpirajo to funkcijo (tudi če je v stanju pripravljenosti in je zaslon izklopljen).
- **Med litjem:** Televizor bo viden le med uporabo funkcije Chromecast.
- **Nikoli:** Televizor ne bo viden v drugih napravah.

7.5.15 Ohranjevalnik zaslona

Upravljajte možnosti ohranjevalnika zaslona in nastavite začetni čas za aktiviranje ohranjevalnika zaslona, ko je naprava neaktivna.

7.5.16 Varčevanje z energijo

Nastavite čas izklopa televizorja.

7.5.17 Lokacija

V tem meniju lahko določite, ali je mogoče določiti vašo lokacijo prek omrežja Wi-Fi, ter Googlu in aplikacijam tretjih oseb dovolite ali onemogočite uporabo podatkov o lokaciji televizorja.

7.5.18 Uporaba in diagnostika

Samodejno pošiljanje podatkov o uporabi in diagnostičnih informacij Googlu.

7.5.19 Dostopnost

V tem meniju so na voljo različne možnosti, ki invalidom olajšajo gledanje televizorja in upravljanje televizorja.

7.5.20 Ponovni zagon

Z izbiro možnosti "Ponovni zagon" se televizor ponovno zažene.

7.6 Daljinski upravljalniki in dodatki

V tem poglavju menija je pojasnjeno, kako lahko s televizorjem povežete naprave Bluetooth, kot so zvočna vrstica, slušalke, zvočniki, miška in tipkovnica ali igralni krmilnik.

- Napravo, ki jo želite povezati s televizorjem, nastavite na način seznanjanja.
- Izberite "Dodaj napravo" in pritisnite **OK** na daljinskem upravljalniku, da začnete iskati naprave Bluetooth v načinu seznanjanja.
- Razpoložljive naprave bodo prepoznane in prikazane na seznamu.
- S seznama izberite želeno napravo in pritisnite **OK**, da začnete postopek združevanja s televizorjem.
- Ko je postopek seznanjanja končan, se v tem meniju prikaže seznam naprav, povezanih s tehnologijo Bluetooth.

8 Predvajalnik MMP

S predvajalnikom MMP lahko predvajate večpredstavnostne podatke iz zunanjih pomnilniških naprav.

Pomnilniško napravo USB priključite v enega od vhodov USB na televizorju in si oglejte fotografije, glasbo ali videoposnetke, shranjene v priključeni pomnilniški napravi USB.

Za začetek zaženite aplikacijo MMP z začetnega zaslona in izberite želeno vrsto medija. Pojdite do datoteke, ki jo želite odpreti, in pritisnite gumb **OK**. Za več informacij o drugih razpoložljivih funkcijah gumbov sledite navodilom na zaslonu.

Za predvajanje večpredstavnostnih datotek iz zunanjih pomnilniških naprav USB lahko uporabite tudi katerega od večpredstavnostnih predvajalnikov, ki so na voljo za prenos v trgovini Google Play.

Opomba:

- Glede na zmogljivost pomnilnika priključene naprave USB lahko traja nekaj sekund, preden se datoteke prikažejo na seznamu. Med predvajanjem datoteke ne odstranjajte pogona.
- Pomnilniške zmogljivosti, večje od 2 TB, niso podprte.
- Televizor prepozna samo zunanje pomnilniške naprave, formatirane v datotečnih sistemih **FAT32 ali NTFS**. Za formatiranje zunanje pomnilniške naprave uporabite prenosni ali osebni računalnik.

9 Televizija v živo

Na začetnem zaslonu izberite aplikacijo TV v živo in pritisnite **OK**, da jo zaženete.

Pritisnite gumb **Meni** na daljinskem upravljalniku, da prikažete možnosti menija TV v živo.

9.1 Kanali

V načinu TV v živo pritisnite gumb **Meni**. Pritisnite smerni gumb navzgor, da prikažete meni "Kanali".

9.1.1 Elektronski programski vodnik (EPG)

Izkusite priročnost funkcije elektronskega programskega vodnika (EPG) na televizorju, ki vam omogoča enostavno brskanje po programu kanalov, ki so trenutno na voljo na seznamu kanalov. Upoštevajte, da je razpoložljivost te funkcije odvisna od programa.

Za dostop do elektronskega programskega vodnika v načinu Live TV preprosto izberite ustrezno možnost menija ali pritisnite gumb **Guide** na daljinskem upravljalniku. Če se želite vrniti na televizijski program v živo, pritisnite gumb **Nazaj** na daljinskem upravljalniku.

S smernimi gumbi na daljinskem upravljalniku krmarite po programskem vodniku. Za brskanje po kanalih uporabite smerne gumbе navzgor/navzdol ali gumbе **Program +/-**, s smernimi gumbi desno/levo pa izberite zeleni dogodek na označenem kanalu. Podrobne informacije, kot so celotno ime dogodka, čas začetka in konca, datum, žanr in kratek opis, se prikažejo na dnu zaslona, če so na voljo.

S pritiskom **modrega** gumba na daljinskem upravljalniku enostavno filtrirajte dogodke, saj so na voljo različne možnosti filtriranja, s katerimi lahko hitro poiščete zelene vrste dogodkov. Če želite več informacij o označenem dogodku, pritisnite **rumeni** gumb za prikaz podrobnih informacij.

Če si želite ogledati dogodke prejšnjega ali naslednjega dne, pritisnite **rdeči** oziroma **zeleni** gumb. Te funkcije so dodeljene barvnim gumbom na daljinskem upravljalniku, če so na voljo. Posebne funkcije posameznih gumbov so prikazane v navodilih na zaslonu.

9.1.2 Kanal

Več informacij najdete v poglavju 9.1.

9.2 Možnosti televizorja

Na voljo so naslednje možnosti: Izvor, Slika, Zvok, Napajanje, Dodatne možnosti in Nastavitve.

9.2.1 Vir:

Prikažite seznam razpoložljivih vhodnih virov. Izberite zelenega in pritisnite **OK**, da preklopite na ta vir.

9.2.2 Slika

Odprite nastavitve slike. Kako prilagoditi te nastavitve, glejte poglavje 7.5.8.

9.2.3 Zvok

Odprite nastavitve zvoka. Kako prilagoditi te nastavitve, glejte poglavje 7.5.9.

9.2.4 Napajanje

Odprite nastavitve napajanja. Kako prilagoditi te nastavitve, glejte poglavje 7.5.7.

9.2.5 Napredne možnosti

Audio

- Zvočni jezik: Nastavite zeleni jezik zvoka. Izbira zelenega jezika zvoka je še posebej pomembna za televizijske kanale, ki oddajajo v več jezikih.
- Drugi zvočni jezik: Nastavite drugi zeleni
- Zvočne sledi: Navedene so razpoložljive možnosti zvočnih sledi.

Nastavitev

- Modra nema: Vključite/izklopite to funkcijo po svojih željah. Ko je vključena, se na zaslonu prikaže modro ozadje, ko signal ni na voljo.
- Privzet kanal: Nastavite privzeti zagonski kanal. Ko je način izbire nastavljen kot Uporabniška izbira, bo na voljo možnost Prikaži kanale. Označite in pritisnite OK, da si

ogledate seznam kanalov. Označite kanal in pritisnite OK za izbiro. Izbrani kanal bo prikazan vsakič, ko se televizor ponovno vklopi iz hitrega načina pripravljenosti. Če je način izbire nastavljen kot Zadnje stanje, bo prikazan nazadnje gledani kanal.

- Podnaslov:
 - Analogni podnapis: Nastavite to možnost kot Izklopljeno, Vklopljeno ali Izklopljeno. Če je izbrana možnost Mute (Utišati), bo analogni podnapis prikazan na zaslonu, hkrati pa bodo zvočniki utišani.
 - Digitalni podnapis: To možnost nastavite kot Izklopljeno ali Vklopljeno.
 - Sledi podnapisov: Če so na voljo, nastavite zeleno sled podnapisov.
 - Digitalni podnapisi Jezik: Nastavite eno od naštetih jezikovnih možnosti kot prvi prednostni jezik digitalnih podnapisov.
 - Drugi digitalni jezik podnapisov: Nastavite eno od naštetih jezikovnih možnosti kot drugi jezik digitalnih podnapisov. Če izbrani jezik v možnosti Jezik digitalnih podnapisov ni na voljo, bodo podnapisi prikazani v tem jeziku.
 - Vrsta podnapisa: To možnost nastavite kot Normalno ali Slušno ovirani. Če je izbrana možnost Hearing Impaired (Slušno ovirani), omogoča gluhim in naglušnim gledalcem storitve podnapisov z dodatnimi opisi.
- Teletekst:
 - Digitalni teletekst Jezik: Nastavite jezik teleteksta za digitalne oddaje.
 - Dekodiranje jezika strani: Nastavite jezik dekodirne strani za prikaz teleteksta.
- Sistemske informacije: Prikaži podrobne sistemske informacije o trenutnem kanalu, kot so raven signala, kakovost signala, frekvenca itd.

9.2.6 Nastavitve

Meni z nastavitvami je podrobno razložen v poglavju 7 Meni v tem uporabniškem priročniku.

9.3 Zapis

V načinu Live TV pritisnite gumb **Menu** in nato smerni gumb navzdol, da se prikaže meni "Record" (Snemanje).

9.3.1 Takojšnje snemanje

Med gledanjem televizije v živo pritisnite in pridržite gumb **Nastavitev**. Na televizijskem zaslonu se prikaže navidezna tipkovnica. Izberite ikono Snemanje in pritisnite gumb **OK** na daljinskem upravljalniku, da začnete snemati. Če želite ustaviti snemanje, na virtualni tipkovnici izberite ikono Ustavi.

9.3.2 Seznam zapisov

Oglejte si seznam vseh posnetih programov. Označite posnetek in pritisnite **rumeni** gumb, da ga izbrišete, ali pritisnite **modri** gumb, da prikazete podrobne informacije. Z **rdečim** in **zelenim** gumbom se pomikate po strani navzgor in navzdol.

9.3.3 Informacije o napravi

Oglejte si priključene pomnilniške naprave USB. Označite izbrano napravo in pritisnite **OK**, da si ogledate razpoložljive možnosti.

- **Nastavite časovni premik:** Izberite izbrano pomnilniško napravo USB ali razdelek na njej za snemanje s časovnim zamikom.
- **Set PVR:** Označite izbrano pomnilniško napravo USB ali razdelek na njej za PVR.
- **Format:** Formatiranje naprave za shranjevanje USB, ki jo želite uporabiti za snemanje PVR. Upoštevajte, da mora biti pomnilniška naprava USB že formatirana v FAT-32 ali NTFS, da jo televizor prepozna.
- **Preizkus hitrosti:** Začni test hitrosti za izbrano pomnilniško napravo USB. Po končanem testu se prikaže rezultat.

9.3.4 Seznam urnika

Opomnike ali časovnike za snemanje lahko dodate prek menija Seznam urnika. Označite seznam Schedule in pritisnite **OK**. Prej nastavljeni časovniki so navedeni, če so na voljo.

V pogovornem oknu izberite "Dodaj" in dodajte snemanje s časovnikom. Na zaslonu se prikaže meni "Schedule list". Vrsto časovnika lahko določite tako, da nastavite možnost Schedule type (Vrsta urnika) kot Reminder (Opomin) ali Recording (Snemanje). Če so nastavljeni drugi parametri, označite "Dodaj" in pritisnite **OK**. Časovnik se doda na seznam.

Če so na voljo, lahko urejate ali izbrišete časovnike na tem seznamu. Označite izbrani časovnik in pritisnite **OK**. Na dnu zaslona sta prikazani možnosti za urejanje in brisanje. Označite zeleno možnost in pritisnite **OK**. Ko uredite časovnik, lahko zamenjate obstoječega ali ga dodate kot nov časovnik. Če izberete možnost Zamenjaj časovnik, bo ta shranjen z novimi nastavitvami. Če izberete možnost Dodaj časovnik, se ta doda na seznam kot nov časovnik. Za nadaljevanje pritisnite **V redu**. Če želite izbrisati časovnik, se na zaslonu prikaže potrditveno okno. Označite "Da" in pritisnite **OK**, da izbrišete izbrani časovnik.

Če se časovni intervali dveh časovnikov prekrivajo, se prikaže opozorilno sporočilo. Za isti časovni interval ne morete nastaviti več kot enega časovnika.

Pritisnite gumb **Nazaj**, da zaprete seznam urnikov.

9.3.5 Način časovnega zamika

V načinu snemanja s časovnim zamikom se program na televizijskem zaslonu ustavi in hkrati v ozadju snema na priključen pomnilniški medij USB. Funkcijo snemanja s časovnim zamikom je treba najprej aktivirati v meniju / Snemanje / Informacije o napravi / Disk USB / **OK** / Nastavi časovni zamik / **OK**

Če želite aktivirati snemanje s časovnim zamikom med gledanjem programa v načinu TV v živo, pritisnite in pridržite gumb **Meni**. Na zaslonu se prikaže navidezna tipkovnica.

- Izberite ikono Prekinitev in pritisnite **OK**, da začnete snemanje s časovnim zamikom.
- Izberite ikono Predvajaj in pritisnite gumb **OK**, da nadaljujete predvajanje od točke, kjer ste začeli snemanje s časovnim zamikom.
- Če želite končati snemanje časovnega zamika in nadaljevati s televizijsko oddajo v realnem času, izberite simbol Stop.

Opomba: Ko prvič uporabite funkcijo Time Shift, se na televizijskem zaslonu prikaže konfiguracijski dialog za nastavitve trdega diska. Izberite ponujene možnosti konfiguracije in sledite korakom v meniju za konfiguracijo Time Shift. Izberete lahko samodejni ali ročni način nastavitve. V ročnem načinu lahko po želji formatirate pomnilniško napravo USB in določite lokacijo za shranjevanje, ki se bo uporabljala za posnetke Time Shift.

Funkcija snemanja s časovnim zamikom ni na voljo za radijske programe.

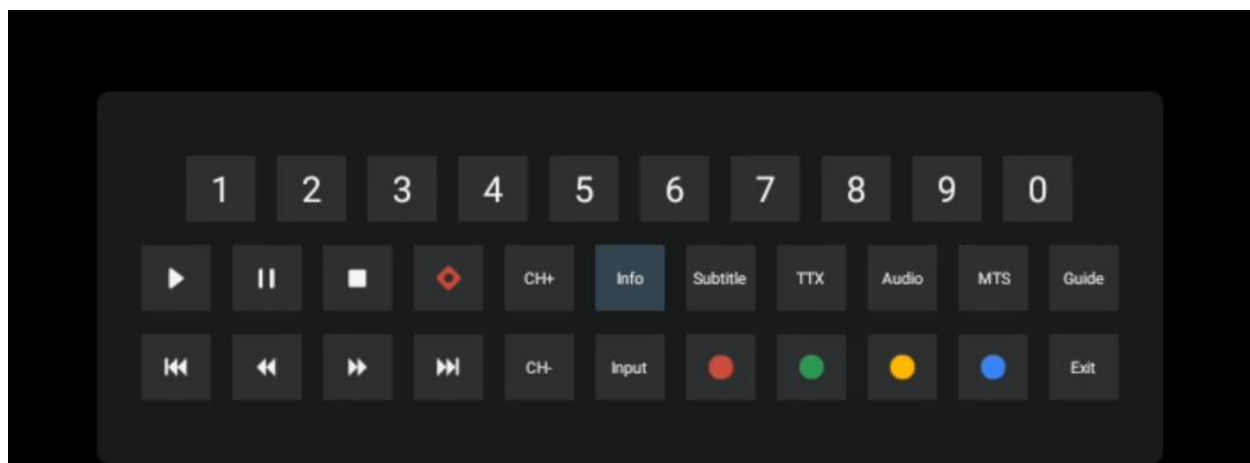

10 Upravljanje kanalov

Če želite urediti seznam kanalov, se najprej prepričajte, da je funkcija LCN onemogočena v meniju z nastavitvami kanalov. To lahko storite v meniju Kanal skupaj z drugimi možnostmi upravljanja kanalov.

- Odprite aplikacijo TV v živo.
- Pritisnite **OK**, da odprete seznam kanalov.
- Pritisnite **rdeči** gumb, da odprete upravljanje kanalov.

Za posamično urejanje kanalov sledite naslednjim korakom:

Preskoči kanal

Ko je kanal nastavljen kot preskočen, se tudi po ponovnem zagonu televizorja ne prikaže več na seznamu kanalov ali v programskem vodniku, vendar se kanal ne izbriše.

- Izberite Preskoči kanal.
- Izberite kanale, ki jih želite preskočiti.

Kanal SWAP

Preklopite položaj kanalov na seznamu kanalov.

- Izberite Zamenjava kanalov.
- Izberite kanal, ki ga želite zamenjati (na primer kanal 1).
- Izberite kanal, s katerim želite preklopiti njegov položaj na primer kanal 16).
- Potrdite s pritiskom na gumb **OK**.

Kanal MOVE

Spremenite položaj kanalov na seznamu kanalov.

- Izberite Premikanje kanala
- Če želite spremeniti položaj kanala, izberite kanal, ki ga želite premakniti (na primer kanal 1).
- Premaknite ga na številko, na katero želite premakniti kanal (na primer kanal 5).
- Ko izberete položaj, pritisnite **modri** gumb na daljinskem upravljalniku - prikazalo se bo opozorilno sporočilo.
- Na daljinskem upravljalniku izberite "Da" in pritisnite **OK**. Kanal se bo premaknil na želeni položaj.

Kanal EDIT

Prilagodite in upravljajte kanale, shranjene v televizorju.

- Izberite Channel EDIT
- Izberite kanal, ki ga želite urejati (na primer kanal 1).
- Zdaj lahko urejate številko kanala in ime kanala.

DELETE Kanal

S seznama kanalov odstranite neželene kanale. Upoštevajte, da boste za ponovni prikaz predhodno odstranjenih kanalov morali izvesti iskanje kanalov.

- Izberite kanal Izbriši
- Izberite kanal, ki ga želite izbrisati (na primer kanal 5).
- Pritisnite **modri** gumb na daljinskem upravljalniku - prikazalo se bo opozorilno sporočilo.
- Na daljinskem upravljalniku izberite "Yes" in pritisnite **OK**. Kanal bo izbrisan s seznama.

11 Trgovina Google Play

Če želite dostopati do različnih aplikacij za televizor, zaženite trgovino Google Play. Podobno kot v pametnem telefonu lahko brez težav namestite aplikacije tretjih ponudnikov, podjetij ali igralnih studiev.

V trgovini Google Play Store najdete obsežen izbor aplikacij, ki so združljive s televizorjem Android TV. Če določene aplikacije ne najdete v trgovini Google Play v televizorju, je pa na voljo v trgovini Google Play v mobilni napravi ali tabličnem računalniku, to pomeni, da aplikacija ni optimizirana ali certificirana za uporabo v televizorju Android TV.

Včasih nekatere aplikacije, razvite za pametne telefone, nimajo ustrezne različice za Android TV. V takih primerih lahko vsebino iz aplikacije v mobilni napravi prenesete v televizor z uporabo storitve Google Cast, če je podprta.

12 Odpravljanje težav

Brez moči	Preverite, ali je napajalni kabel televizorja ali ne. Če še vedno ni napajanja, pritisnite gumb za vklop/izklop na zadnji strani podstavka, odklopite napajanje in ga po 10 sekundah znova priključite. Ponovno pritisnite gumb za vklop/izklop in vklopite televizor z daljinskim upravljalnikom.
Signal ni bil pravilno sprejet	Če so v bližini visoke stavbe ali gore, se lahko na televizorju pojavijo dvojne ali navidezne slike. Sliko lahko prilagodite z ročnim upravljanjem: oglejte si navodila za regulacijo vernierja ali prilagodite smer zunanje antene. Če uporabljate notranjo anteno, je sprejem signala v določenih okoliščinah lahko otežen. Za optimalen sprejem prilagodite smer antene. Če to ne izboljša sprejema, boste morda morali preklopiti na zunanjo anteno.
Brez slike	Preverite, ali je kabel antene na zadnji strani pravilno priključen. Oglejte si druge kanale in preverite, ali se težava še vedno pojavlja.
Videoposnetek se prikaže brez zvoka	Poskusite povečati glasnost. Preverite, ali je televizor izklopljen.
Zvok je prisoten, video pa se ne prikaže ali je razbarvan.	Poskusite prilagoditi kontrast in svetlost.
Statični šum vpliva na kakovost videa in zvoka	Preverite, ali je antena na zadnji strani pravilno priključena.
Prelomljene črte na zaslonu	Električne naprave, kot so sušilniki za lase, sesalniki itd., lahko motijo delovanje televizorja. Te naprave izklopite.
Daljinski upravljalnik ne deluje	Preverite, ali so baterije pravilno nameščene, ali pa poskusite uporabiti nove baterije v daljinskem upravljalniku. Poskusite daljinski upravljalnik uporabljati na manjši razdalji od televizorja. Preverite, ali je vaš daljinski upravljalnik prikazan med napravami,

	povezanimi s tehnologijo Bluetooth, v naslednjem meniju: Nastavitve > Daljinski upravljalniki in dodatna oprema.
Težave so nerešene	Če so težave še vedno prisotne, televizorja ne poskušajte popraviti sami. Obrnite se na podporo družbe Thomson. Lahko se obrnete na https://tv.mythomson.com/support/ .

13 Tehnične specifikacije

32HA4M44	
Delovna napetost	100-240 V, 50-60 Hz
Specifikacije adapterja za enosmerni tok (izhod)	19 V/3,42A, 64,98W
Zvok (DTS HD)	ne
Izhodna moč zvoka	2 x 8
Poraba energije (W)	65
Poraba energije v stanju pripravljenosti (W)	< 0,5
Teža s stojalom (Kg)	18.1
Dimenzije televizorja DxŠxV (s stojalom) (mm)	734x426x1332
Prikaz	32"/81 cm
Ločljivost zaslona	1366x768
Informacije o bateriji	Litij-ionska baterija 6200 mAh, 14,4 V, 86,4 Wh

13.1 Omejitve za države

Namenjeno samo za notranjo uporabo v državah članicah EU in državah Efte.

AT	BE	BG	CH	CY	CZ	DE	DK	EE	ES	FI	FR
GR	HR	HU	IE	IS	IT	LI	LT	LU	LV	MT	NL
NO	PL	PT	RO	SI	SK	SE	TR	UK	(NI)		

13.2 Licence

Ob upoštevanju sprememb. Zaradi stalnih raziskav in razvoja se lahko tehnične specifikacije, zasnova in videz izdelkov spremenijo. Google, Google Play, Android TV, Google Cast in druge znamke so blagovne znamke družbe Google LLC. Google Assistant ni na voljo v nekaterih jezikih in državah. Razpoložljivost storitev se razlikuje glede na državo in jezik. Netflix je registrirana blagovna znamka družbe Netflix, Inc. Zahteva se članstvo za pretočno predvajanje Netflix. Apple TV je blagovna znamka družbe Apple Inc. in je registrirana v ZDA ter drugih državah in regijah. Wi-Fi je registrirana blagovna znamka družbe Wi-Fi Alliance®. Izraza HDMI in HDMI High-Definition Multimedia Interface ter logotip HDMI so blagovne znamke ali registrirane blagovne znamke družbe HDMI Licensing Administrator, Inc. v ZDA in drugih državah. Izdelano po licenci družbe Dolby Laboratories. Dolby, Dolby Audio in simbol dvojnega D so blagovne

znamke družbe Dolby Laboratories Licensing Corporation. Vse pravice pridržane. Vsa imena izdelkov so blagovne znamke ali registrirane blagovne znamke njihovih lastnikov. ©2025 StreamView GmbH, Franz-Josefs-Kai 1, 1010 Dunaj, Avstrija, contact@streamview.com . Za izdelavo in prodajo tega izdelka je odgovorno podjetje StreamView GmbH. THOMSON in logotip THOMSON sta blagovni znamki, ki ju po licenci uporablja podjetje StreamView GmbH - dodatne informacije na www.thomson-brand.com.